

pro clima

# FENSTERBOX

## DichtSysteme für Profis

NEU

Einbauanleitung

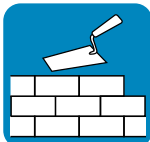

MAUERWERK  
NEUBAU



HOLZFENSTER

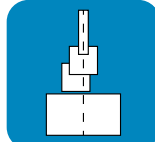

EINBAU MITTIG

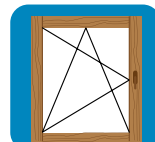

DREH-KIPP



[www.proclima.com](http://www.proclima.com)



## Moderne Fenster einfach sicher anschließen

### 1. Luftdichtung innen

Das Eindringen von Raumluft wird verhindert: Schimmel, Luftströmungen und Energieverluste werden somit vermieden.

### 2. Fugenbereich

Anschlussfugen werden mit einem zugelassenen Dämmstoff ausgefüllt. Dadurch werden Wärmebrücken minimiert.

### 3. Witterungsschutz außen

Die äußere Dichtung schützt vor Schlagregen und Wind. Sie verhindert unkontrollierten Feuchteintritt in die Konstruktion und schützt somit vor Bauschäden.

Die Unterfensterbank dient als zweite wasserableitende Schicht und schafft zusätzliche Sicherheit vor eindringendem Wasser unterhalb der Fensterbank.

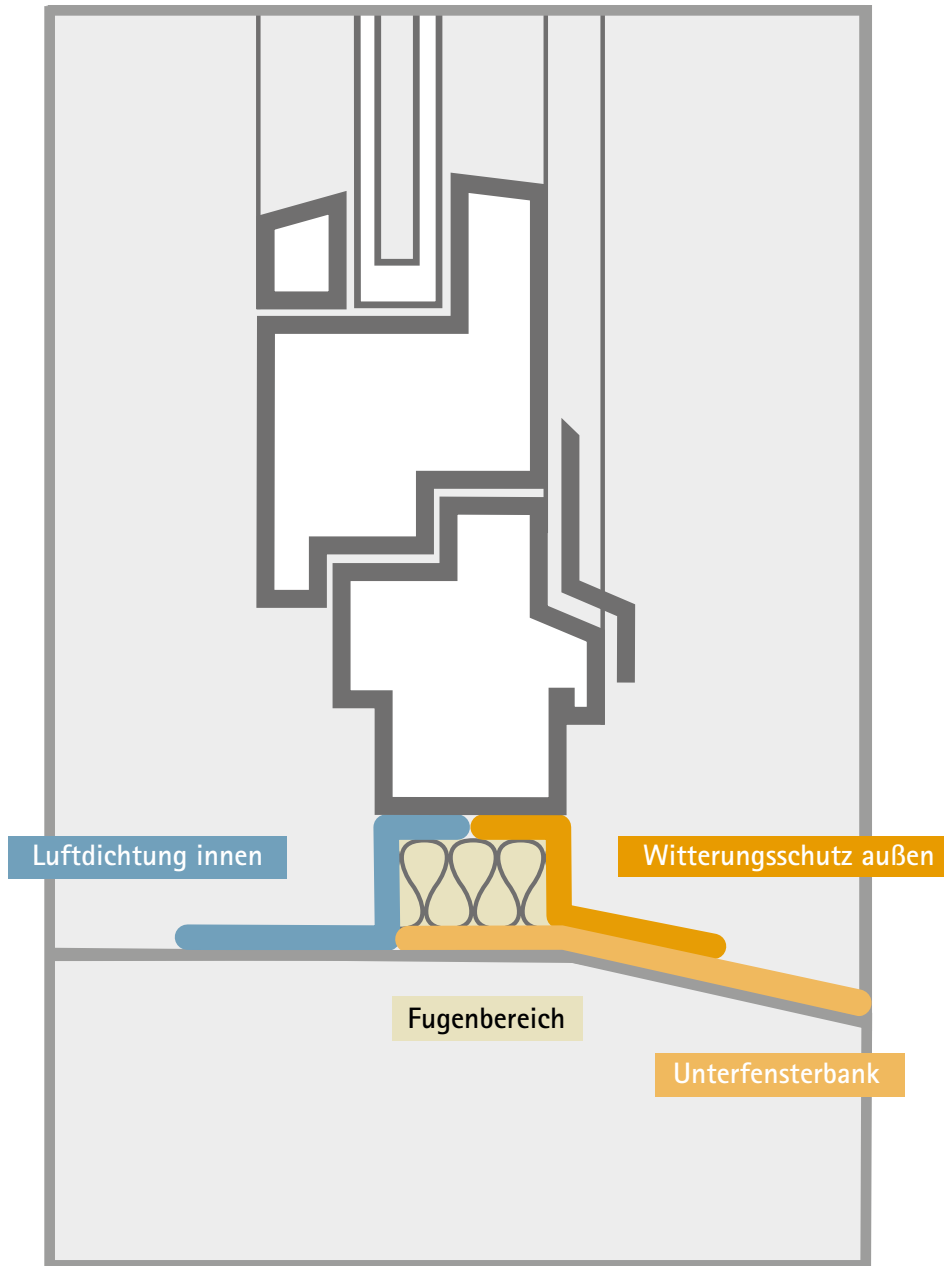

# Inhalt

## Ganz einfach zum perfekten Anschluss

- 1. Untergrund prüfen S. 6
- 2. Luftdichtung innen vorbereiten S. 7
- 3. Witterungsschutz außen vorbereiten S. 18
- 4. Unterfensterbank montieren S. 22
- 5. Fenster einsetzen S. 27
- 6. Luftdichtung innen fertigstellen S. 33
- 7. Fuge dämmen S. 36
- 8. Witterungsschutz außen fertigstellen S. 37
- 9. Qualitätssicherung, Abnahme und Dokumentation S. 39







## Diese Einbauanleitung gilt für:

### Dreh-Kipp-Fenster aus Holz, Einbau mittig, Mauerwerk, Neubau

#### ☒ Checkliste - das wird benötigt:

##### PRODUKT-VARIANTEN:

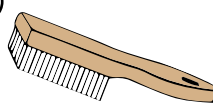
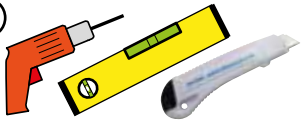
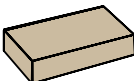
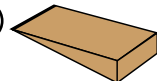
 <p><b>CONTEGA SOLIDO SL</b> Vollflächig klebendes Fensteranschlussband für innen Prüfbericht Nr. 16-000527-PRO2 (PB 1-E03-020310-de-01) - CONTEGA SOLIDO SL - CONTEGA SOLIDO EXO nach MO-01/1:2007-01, Abs. 5 24.06.2016</p>	 <p><b>CONTEGA SOLIDO SL-D</b> Vollflächig klebendes Fensteranschlussband für innen mit zusätzlicher Klebezone auf der Vliesseite Prüfbericht Nr. 15-003305-PRO1 (PB-E03-020310-de-02) - CONTEGA SOLIDO SL-D - CONTEGA SOLIDO EXO-D nach MO-01/1:2007-01, Abs. 5 15.03.2016</p>
 <p><b>CONTEGA SOLIDO EXO</b> Vollflächig klebendes Fensteranschlussband für außen Prüfbericht Nr. 16-000527-PRO2 (PB 1-E03-020310-de-01) - CONTEGA SOLIDO SL - CONTEGA SOLIDO EXO nach MO-01/1:2007-01, Abs. 5 24.06.2016</p>	 <p><b>CONTEGA SOLIDO EXO-D</b> Vollflächig klebendes Fensteranschlussband für außen mit zusätzlicher Klebezone auf der Vliesseite Prüfbericht Nr. 15-003305-PRO1 (PB-E03-020310-de-02) - CONTEGA SOLIDO SL-D - CONTEGA SOLIDO EXO-D nach MO-01/1:2007-01, Abs. 5 15.03.2016</p>

 <p><b>EXTOSEAL ENCORS</b> Wasserführendes Anschlussklebeband mit hoher Klebkraft Prüfbericht Nr. 16-000527-PRO2 (PB 2-E03-020310-de-01) Unterfensterbank EXTOSEAL ENCORS mit CONTEGA SOLIDO EXO nach MO-01/1:2007-01, Abs. 5 24.06.2016</p>	 <p><b>ORCON</b> Anschlusskleber für innen und außen</p>	 <p><b>PRESSFIX</b> Anpresshilfe</p>
 <p>wiederablösbares Klebeband</p>	 <p>Handfeger</p>	 <p>Bohrmaschine/Akkuschrauber Wasserwaage, Cuttermesser</p>
 <p>Tragklötze</p>	 <p>Fixierhilfen</p>	 <p>geeignetes Befestigungsmittel</p>

1. Blendrahmen umlaufend säubern

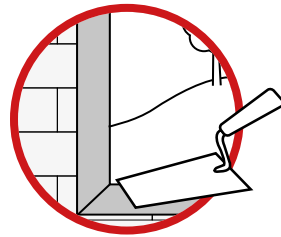
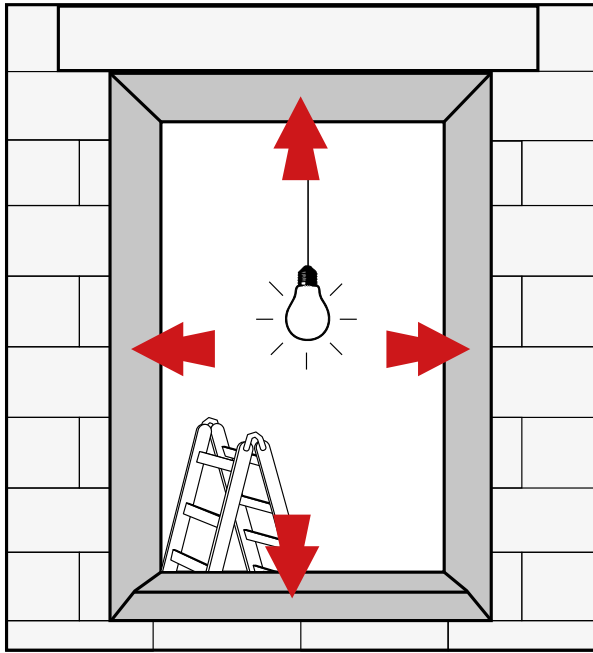

Glattstrich muss vorhanden sein

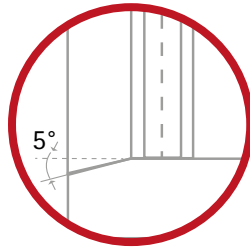

Gefälle muss vorhanden sein

Beschaffenheit des Untergrunds prüfen:

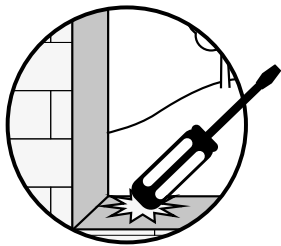

Vorsichtig abklopfen

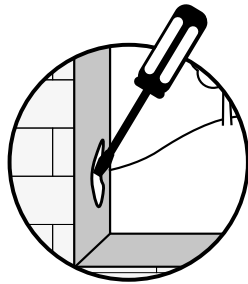

Abriebversuch



Frostfrei



Fett- und ölfrei

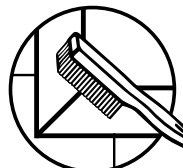

Sauber / Abfegen

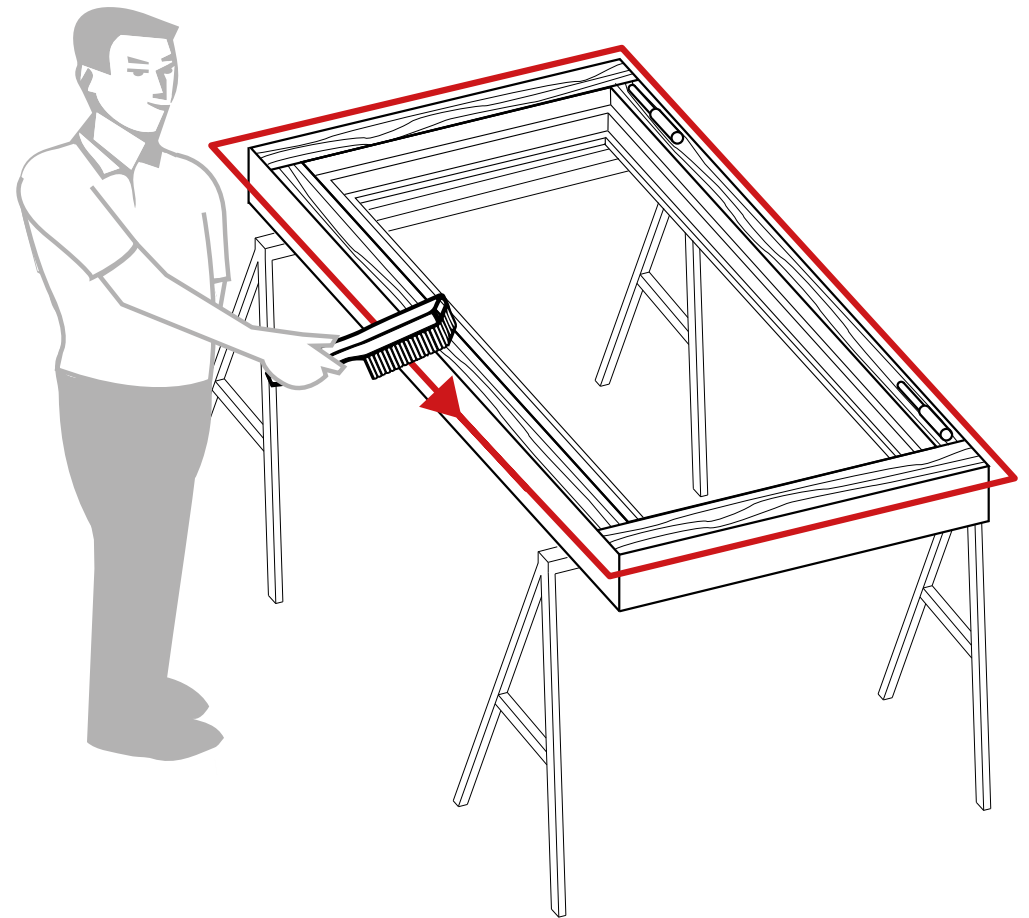

**PROFI-TIPP:**

CONTEGA-Anschlussbänder vor der Fenstermontage am Rahmen ankleben: Einfache Montage des Klebebandes – sichere Abdichtung – wertvolle Zeit gespart.

## 2. CONTEGA SOLIDO SL innen am Blendrahmen verkleben



## CONTEGA<sup>®</sup> SOLIDO SL

Vollflächig klebendes, diffusionsoffenes, überputzbares Anschlussband für innen



Prüfbericht Nr. 16-000527-PRO2  
(PB 1-E03-020310-de-01)  
- CONTEGA SOLIDO SL  
- CONTEGA SOLIDO EXO  
nach MO-01/1:2007-01, Abs. 5  
24.06.2016

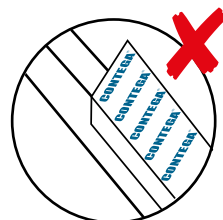
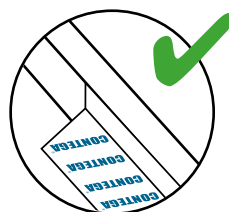
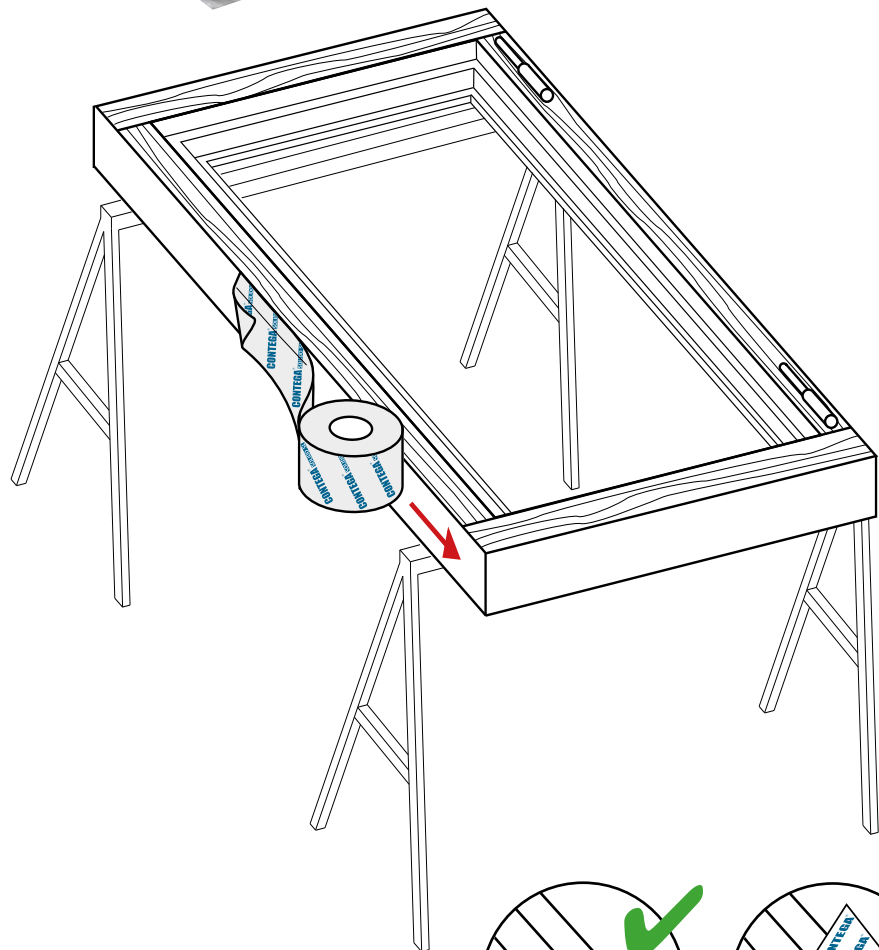

## 3. Eckschlaufen anlegen

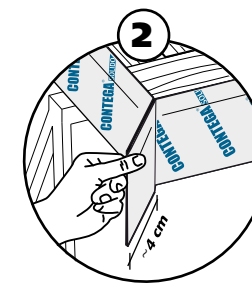
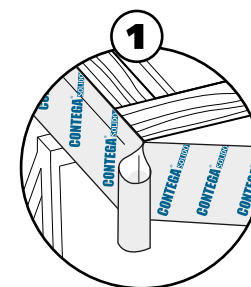
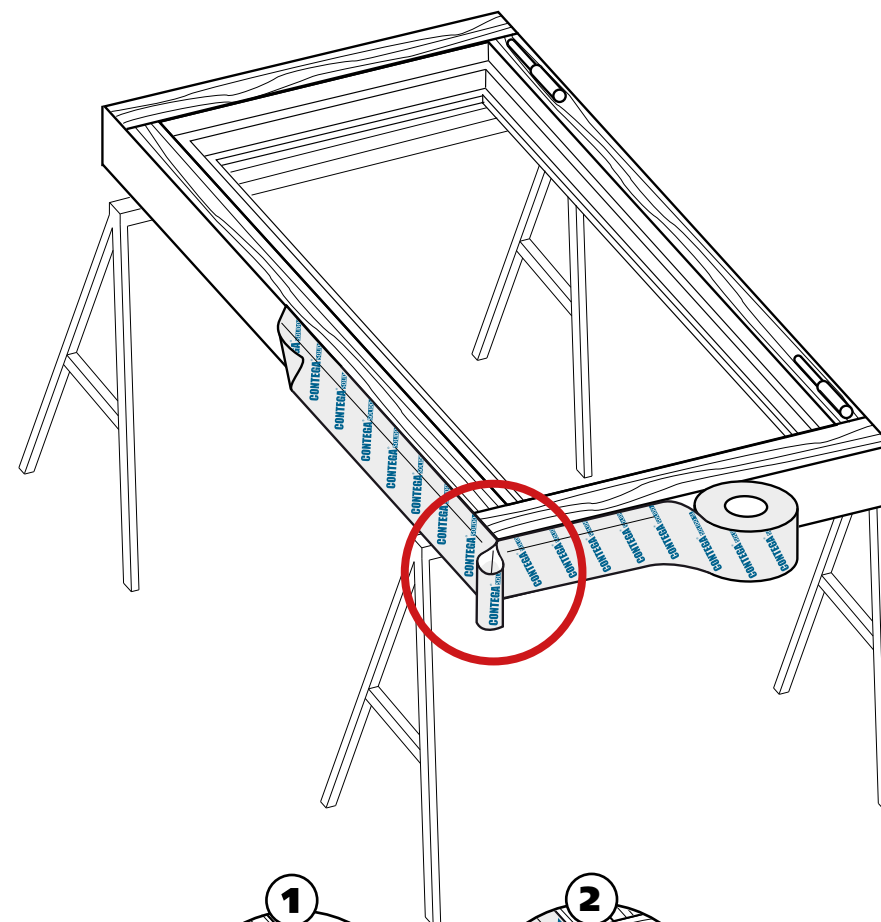

Warum Eckschlaufen? Damit kann das Band nach dem Einsetzen des Fensters in die Ecken der Leibung gefalzt und sicher luftdicht verklebt werden. Die Eckschleife sollte mind. 4 cm, ca. das Doppelte der Fugenbreite betragen.

## 4. CONTEGA SOLIDO SL umlaufend verkleben

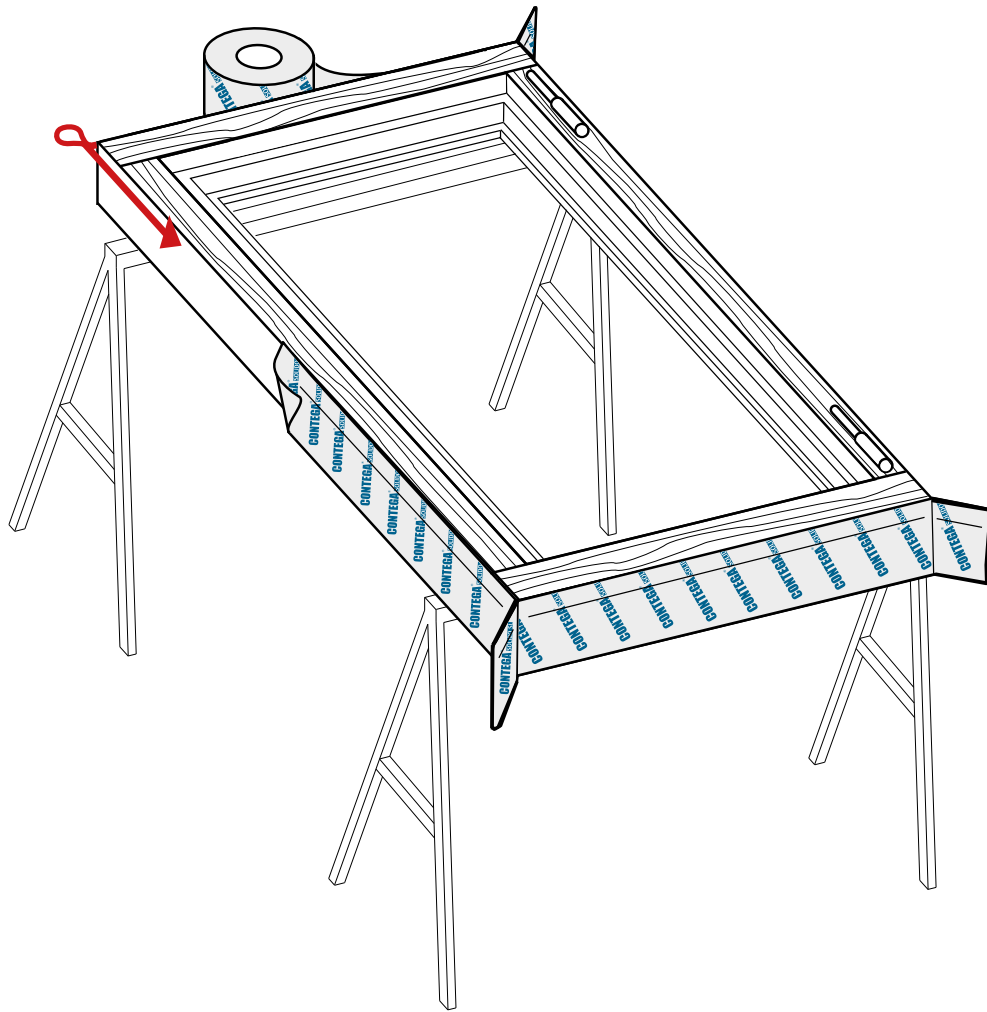

## 5. Enden verkleben

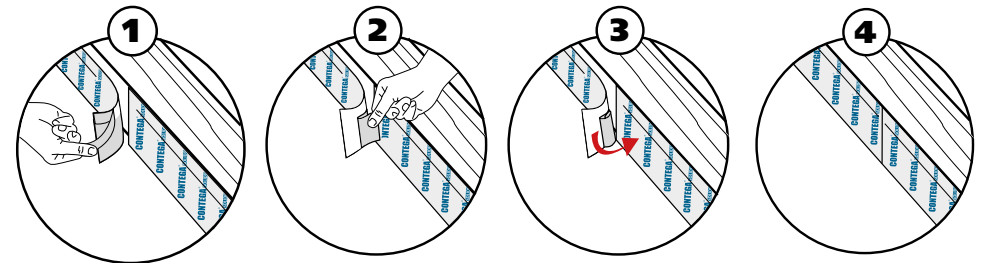
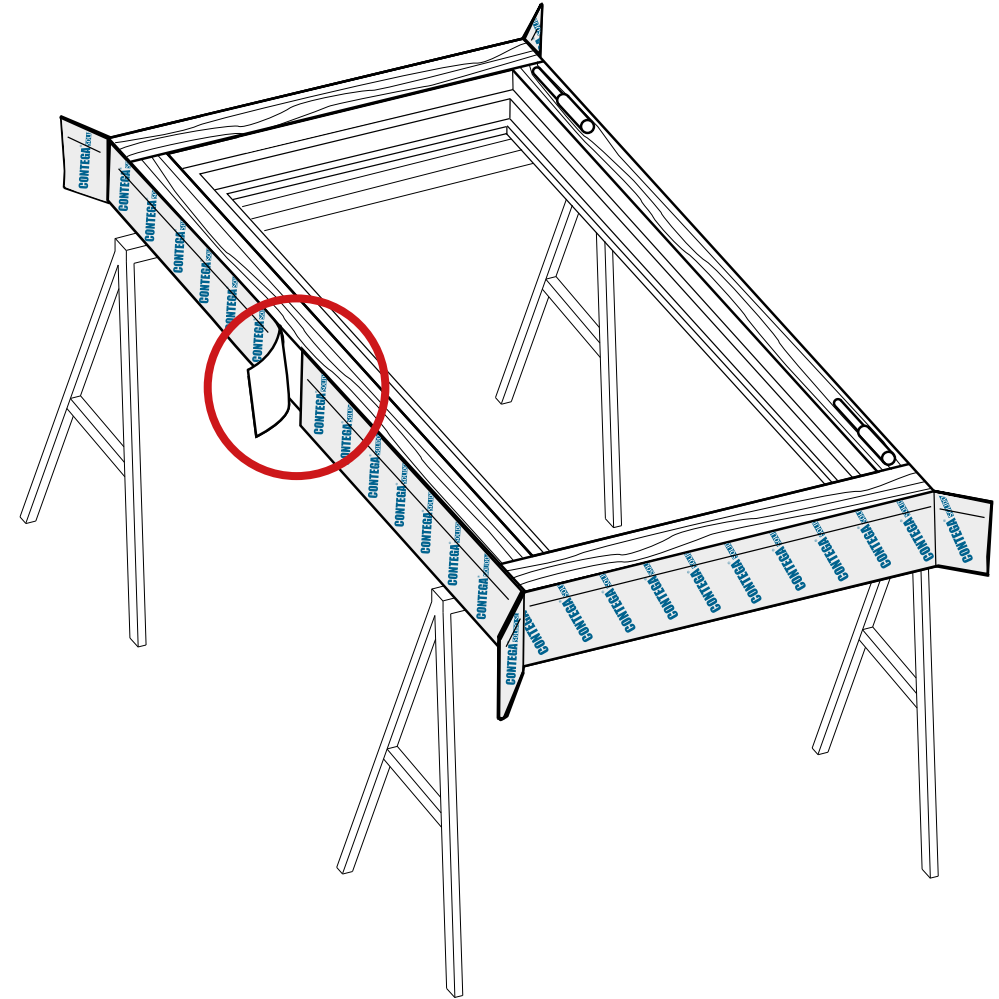

## 6. Klebeband fest anreiben



**PRESSFIX**

Anpresshilfe

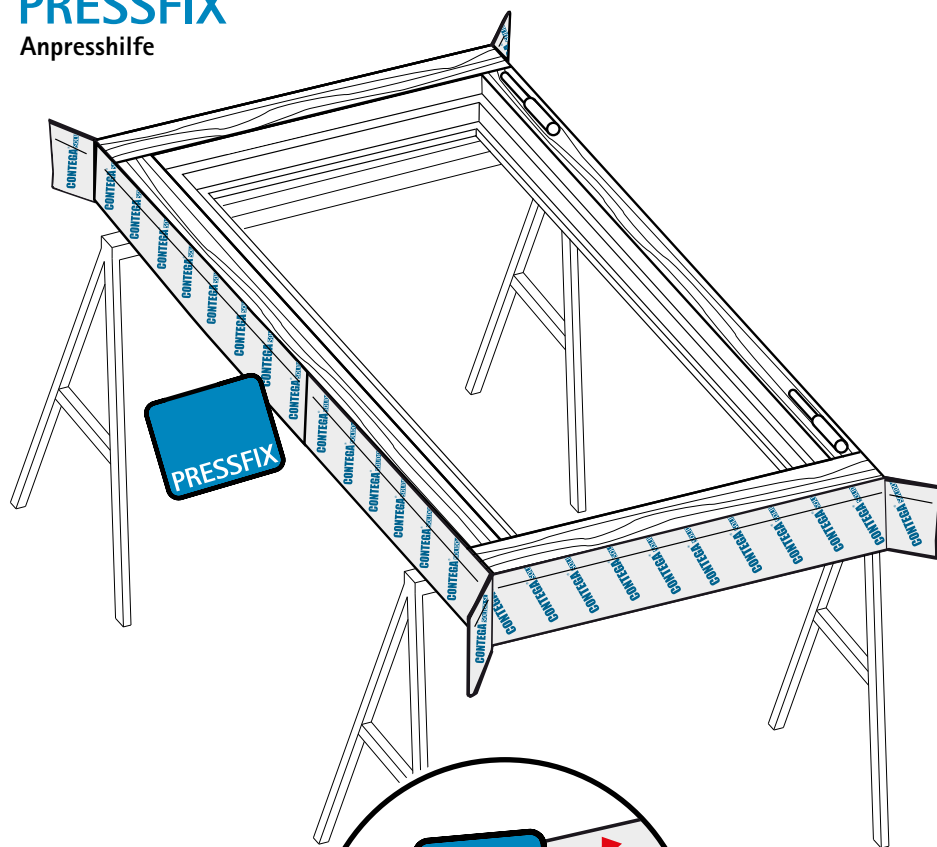

## 7. Blendrahmen innen

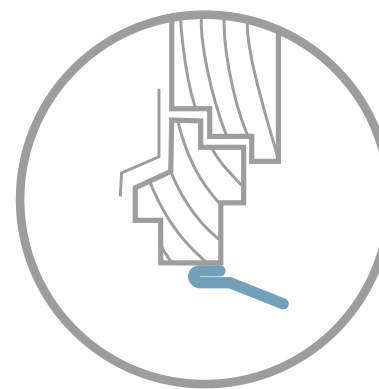
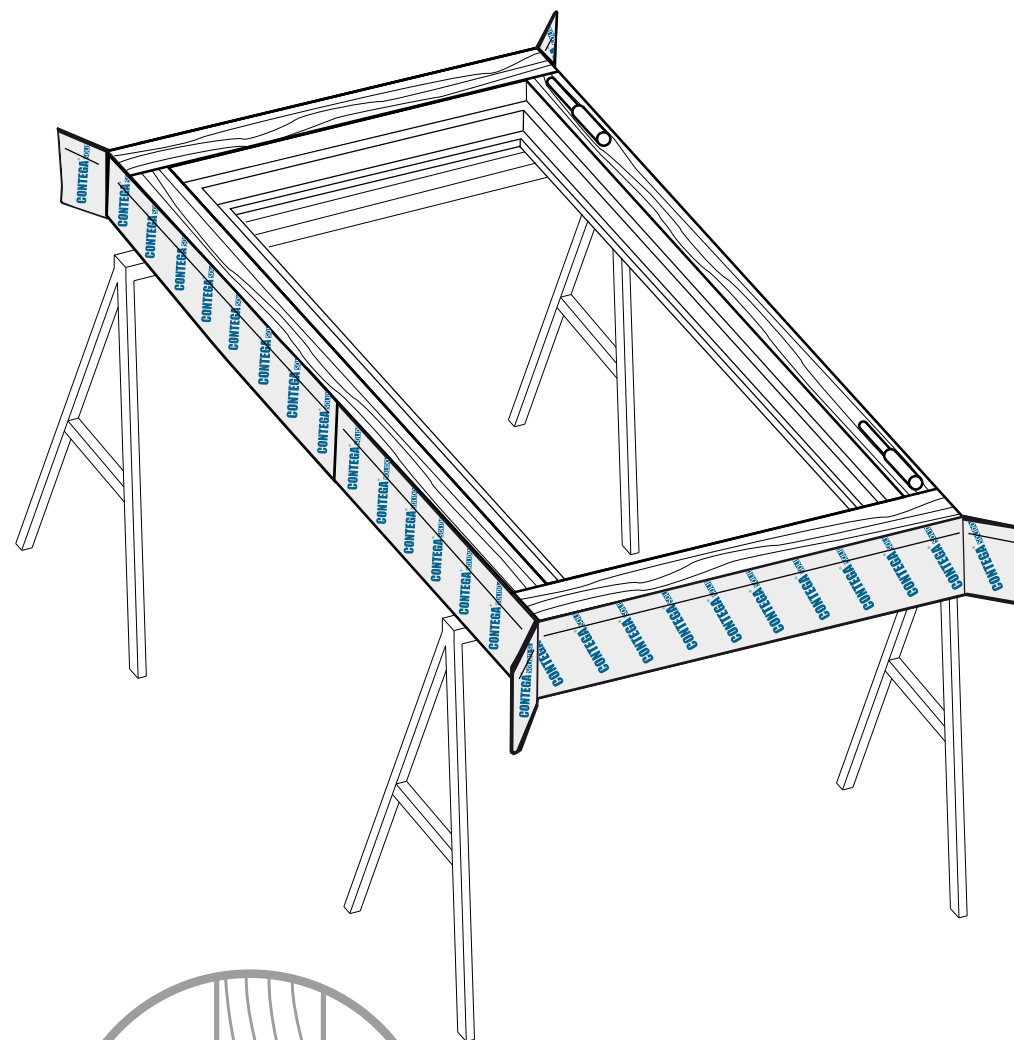

**PROFI-TIPP:** Das Fixieren mit wiederablösbarem Klebeband erleichtert das Einschleiben des Fensters in die Fensteröffnung.

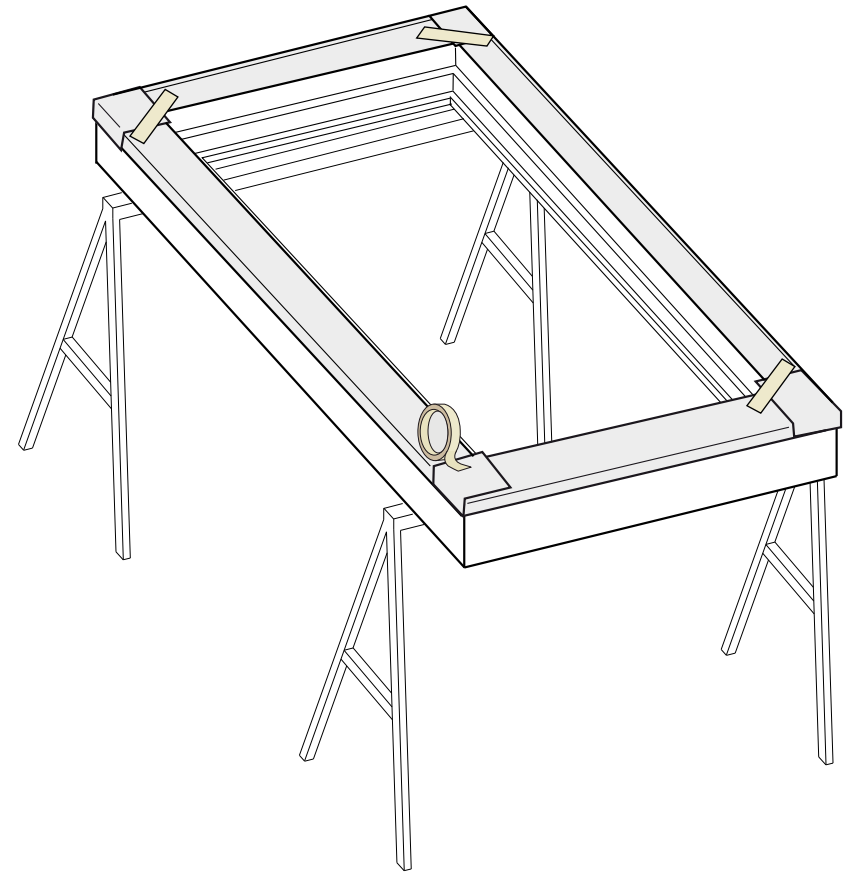
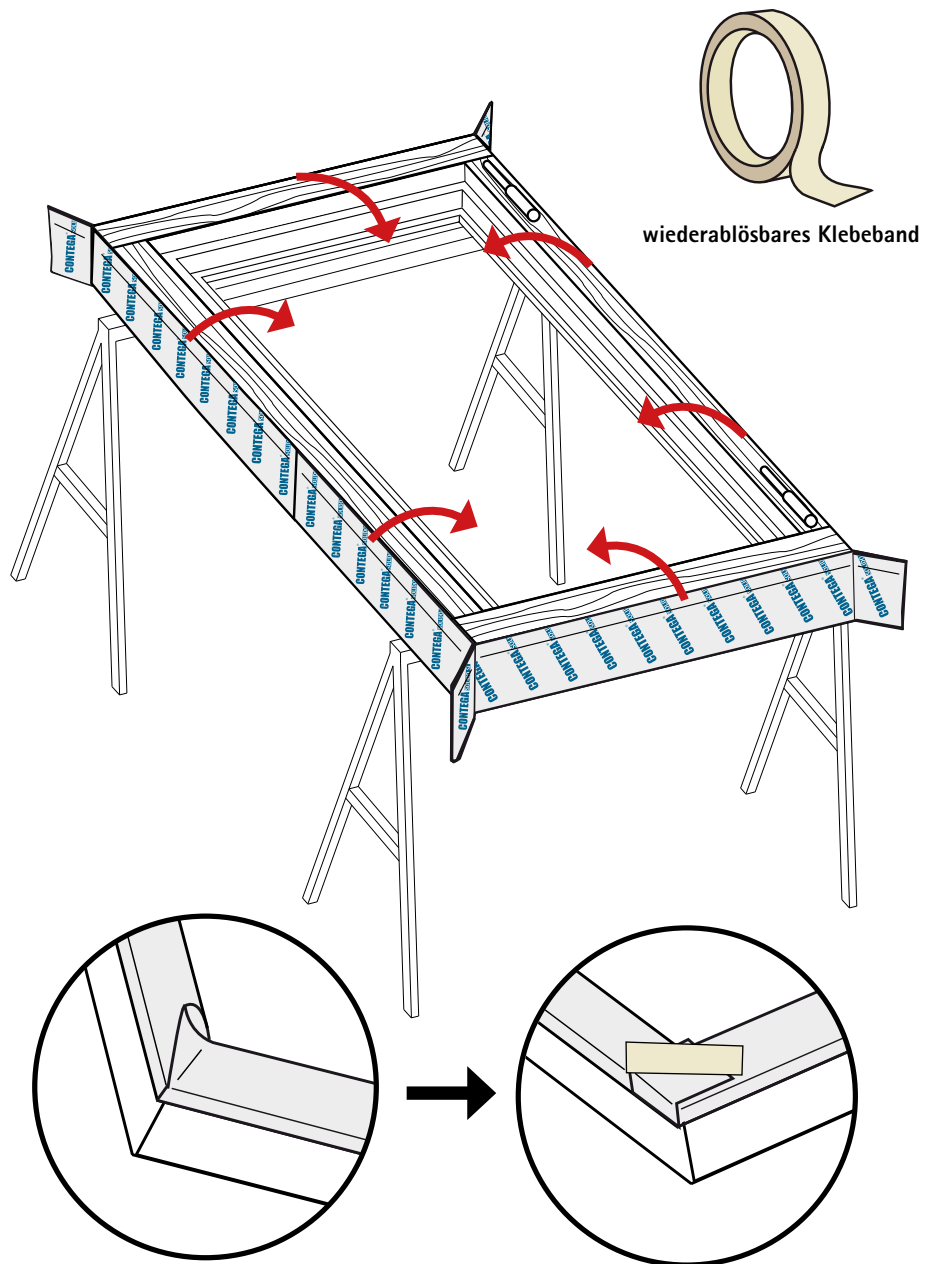



# PRODUKT-VARIANTE

Produkt-Variante mit zusätzlicher Klebezone auf der Vliesseite:  
Kein Umfalten erforderlich (vgl. S. 14/15)



## CONTEGA<sup>®</sup> SOLIDO SL-D

Vollflächig klebendes, diffusionsoffenes, überputzbares Anschlussband für innen



Prüfbericht Nr. 15-003305-PRO1  
(PB-E03-020310-de-02)  
• CONTEGA SOLIDO SL-D  
• CONTEGA SOLIDO EXO-D  
nach MO-01/1:2007-01, Abs. 5  
15.03.2016

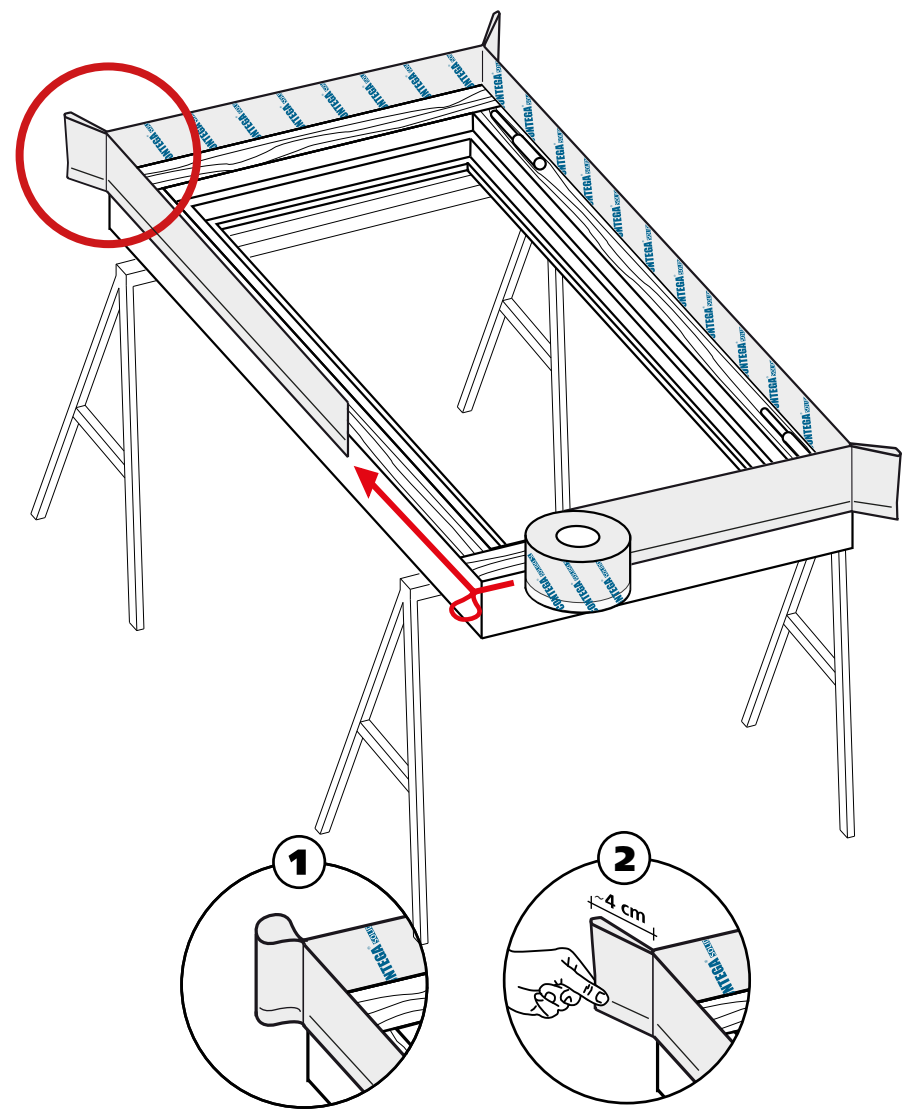
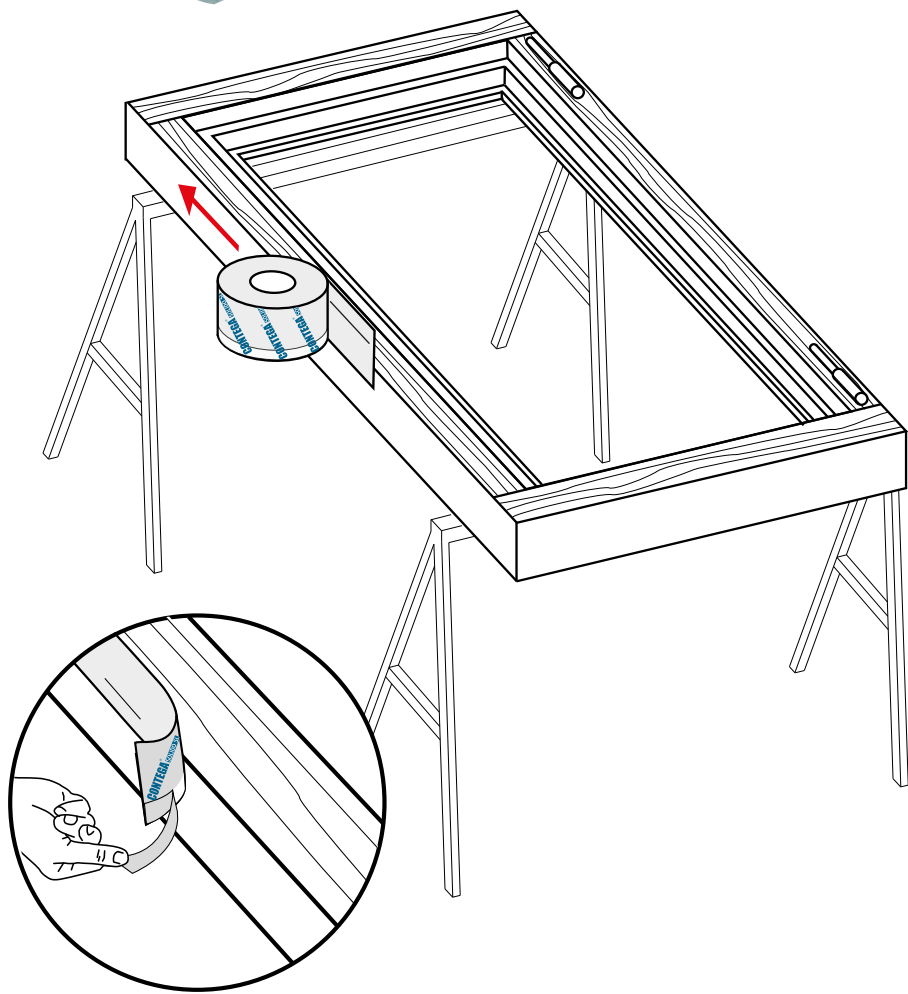

Warum Eckschlaufen? Damit kann das Band nach dem Einsetzen des Fensters in die Ecken der Leibung gefalzt und sicher luftdicht verklebt werden. Die Eckschlaufe sollte mind. 4 cm, ca. das Doppelte der Fugenbreite betragen.

# 1. Rahmen umdrehen

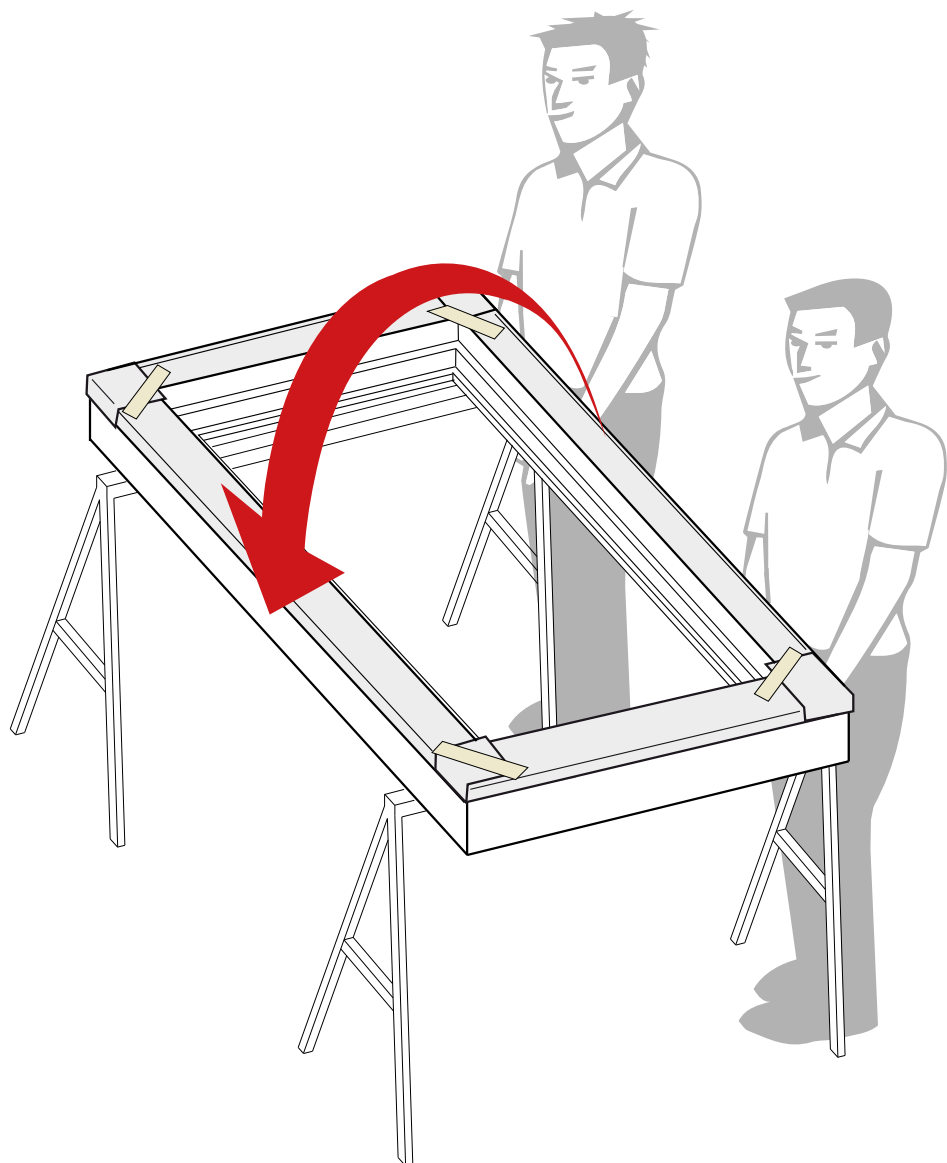

# 2. CONTEGA SOLIDO EXO am Blendrahmen außen verkleben → Schritte 2 bis 7 wiederholen



**CONTEGA<sup>®</sup> SOLIDO EXO**  
 Vollflächig klebendes Fenster-  
 anschlussband für außen



Prüfbericht Nr. 16-000527-PRO2  
 (PB 1-E03-020310-de-01)  
 - CONTEGA SOLIDO SL  
 - CONTEGA SOLIDO EXO  
 nach MO-01/1:2007-01, Abs. 5  
 24.06.2016

**Außen oben beginnen, Band-  
 Enden mind. 2 cm überlappen**

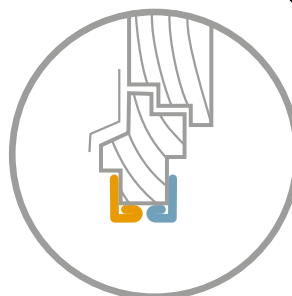
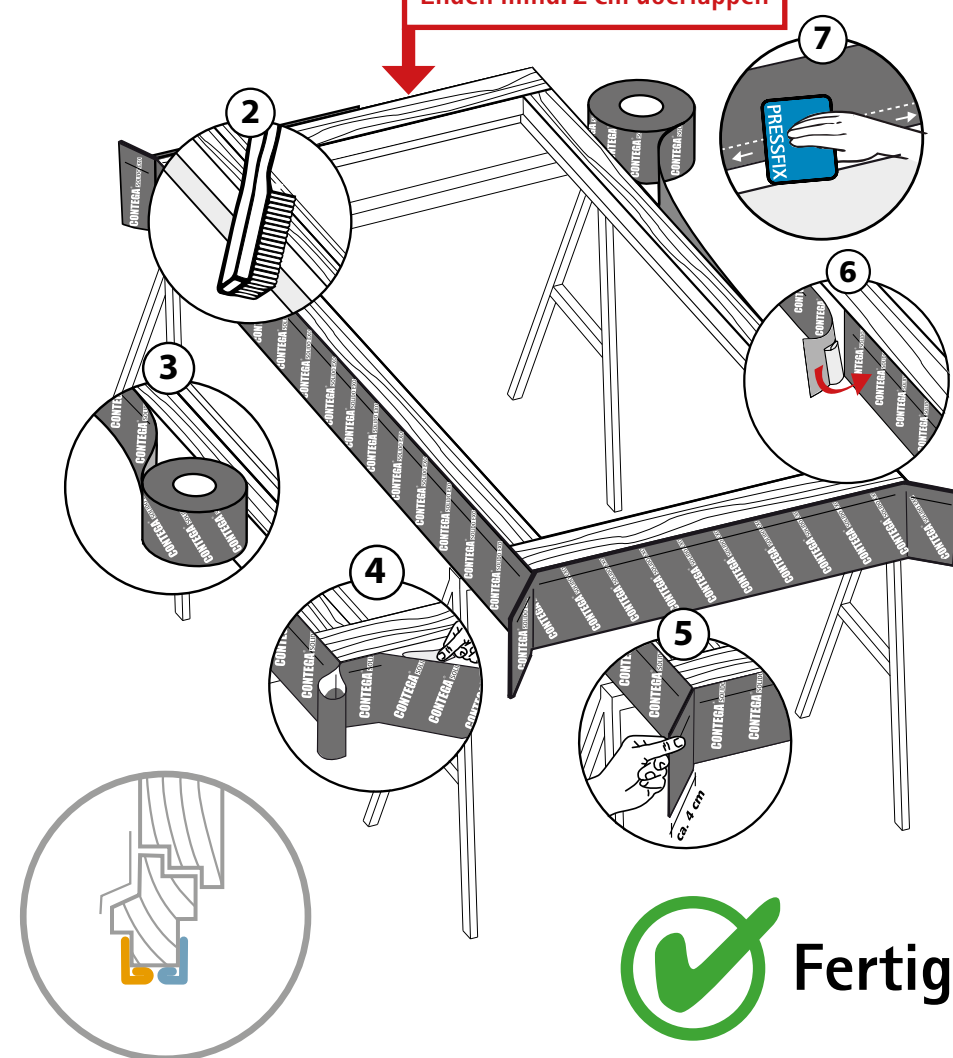

# PRODUKT-VARIANTE

Produkt-Variante mit zusätzlicher Klebezone auf der Vliesseite:  
Kein Umfalten erforderlich (vgl. S. 14/15)



**CONTEGA<sup>®</sup> SOLIDO EXO-D**

Vollflächig klebendes Fensteranschlussband für außen mit zusätzlicher Klebezone auf der Vliesseite



Prüfbericht Nr. 15-003305-PRO1  
(PB-E03-020310-de-02)  
• CONTEGA SOLIDO SL-D  
• CONTEGA SOLIDO EXO-D  
nach MO-01/1:2007-01, Abs. 5  
15.03.2016

Außen oben beginnen, Band-Enden mind. 2 cm überlappen

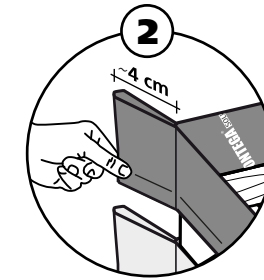
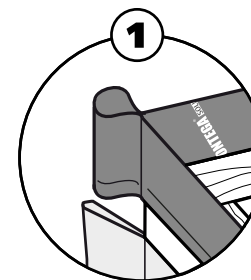
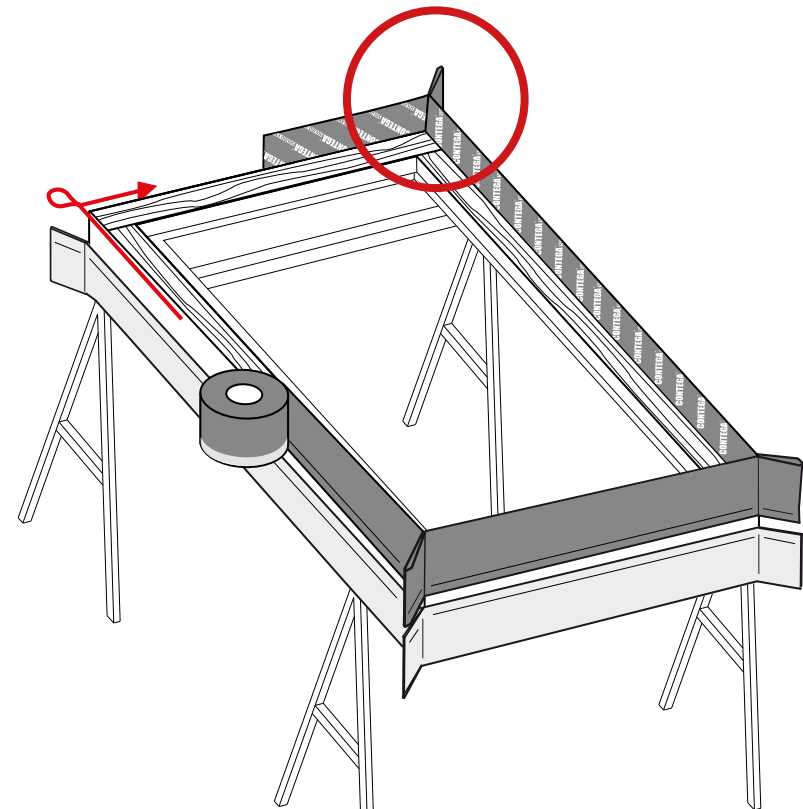
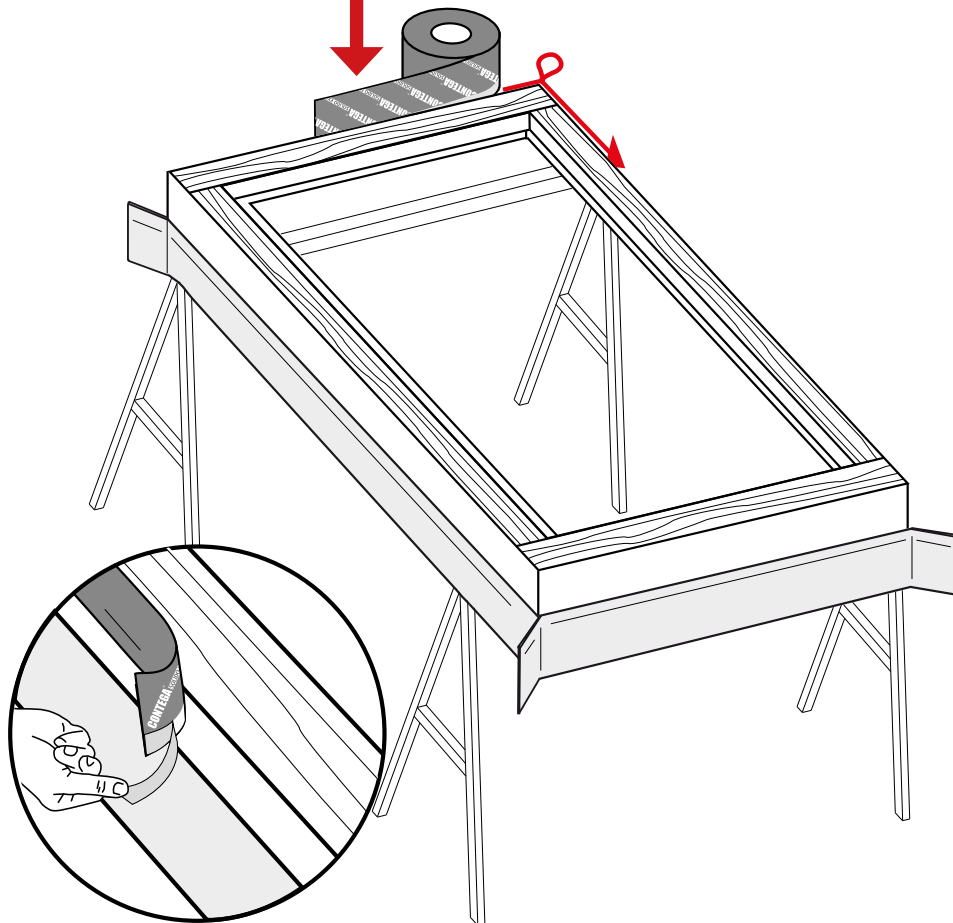

Warum Eckschlaufen? Damit kann das Band nach dem Einsetzen des Fensters in die Ecken der Leibung gefalzt und regensicher verklebt werden. Die Eckschleufe sollte mind. 4 cm, ca. das Doppelte der Fugenbreite betragen.

# PROFI-TIPP

## Dämmkeil auflegen

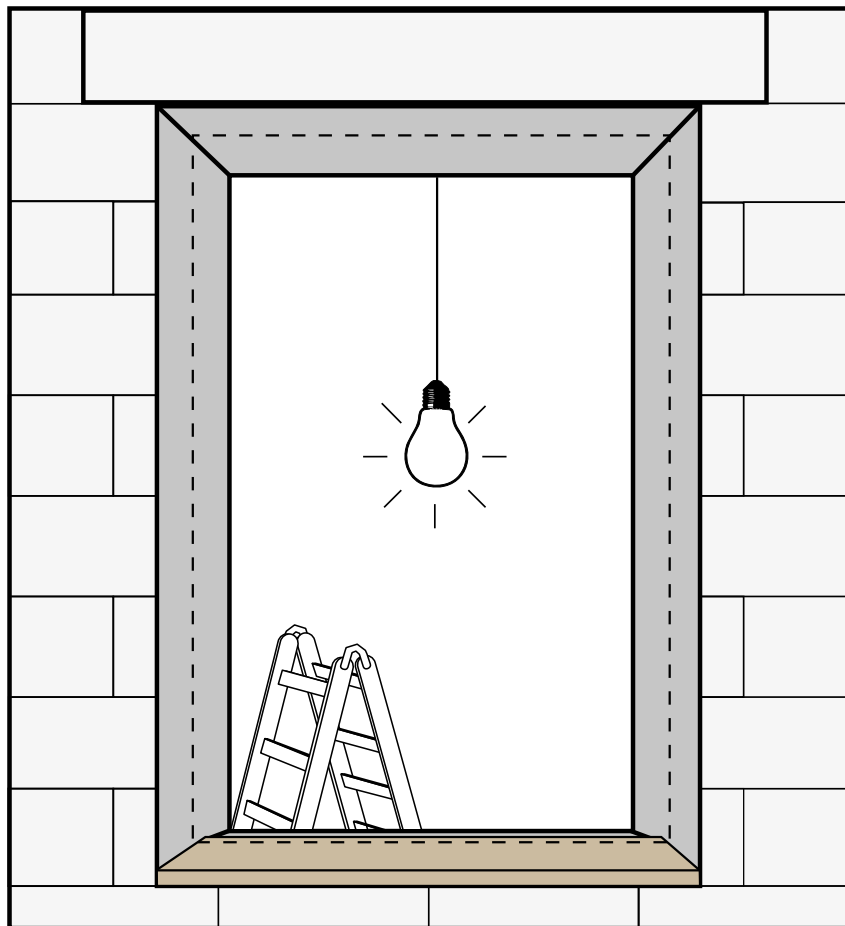

Mit dem Dämmkeil wird evtl. fehlendes Gefälle hergestellt, Wärmebrücken werden vermindert.

## 1. EXTONSEAL ENCORS mit Übermaß zuschneiden

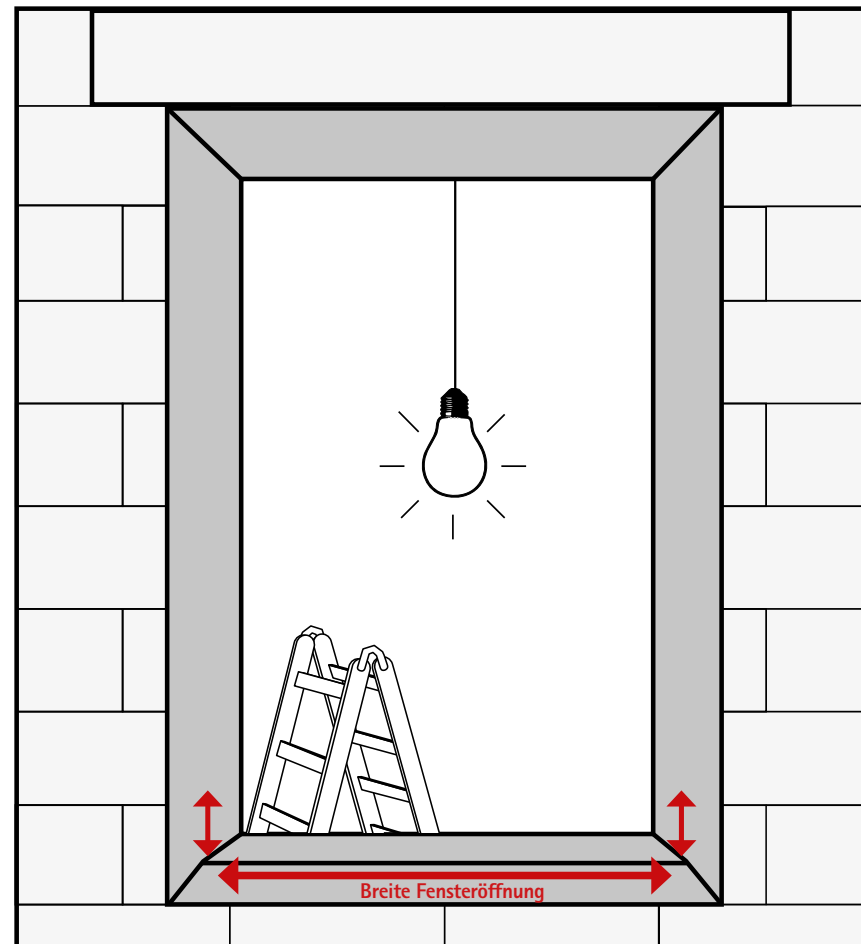

Prüfbericht Nr. 16-000527-PRO2  
(PB 2-E03-020310-de-01)  
Unterfensterbank EXTONSEAL ENCORS  
mit CONTEGA SOLIDO EXO  
nach MO-01/1:2007-01, Abs. 5  
24.06.2016

**Länge EXTONSEAL ENCORS = Breite der Fensteröffnung + 2 x doppelte Höhe des Fensterbank-Bordprofils**



EXTONSEAL ENCORS vor dem Verputzen mit einer Leibungsplatte versehen, oder im Putzbereich mit TESCON VANA überkleben, oder Putz mit geeigneter Armierung versehen.

**EXTONSEAL<sup>®</sup> ENCORS**  
Wasserführendes Anschlussklebeband  
mit hoher Klebkraft

## 2. Breite Trennfolie lösen und EXTONSEAL ENCORS in die untere Leibung kleben

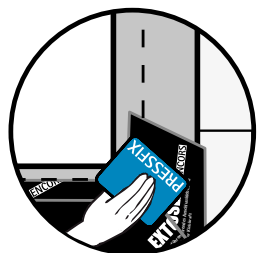
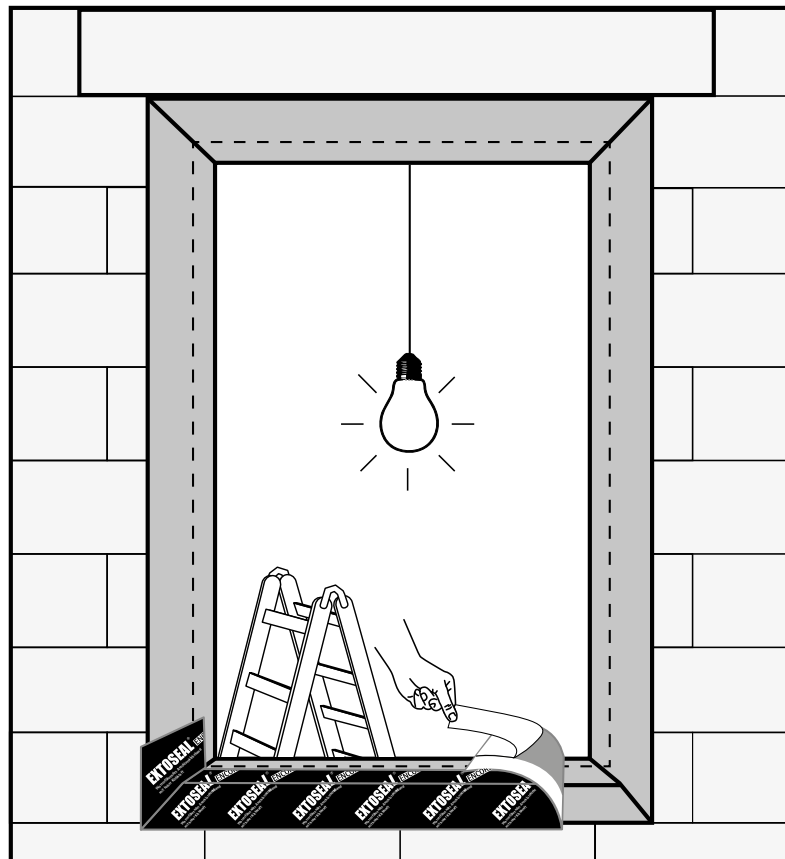

In die seitliche Leibung kleben



EXTONSEAL ENCORS so in die Leibung kleben, dass die Seite mit der schmalen Trennfolie außen übersteht. Diese wird später über die Putzsicht geklebt. Band exakt in die Ecken führen und fest anreiben.

## 3. Senkrechte Überstände abschneiden

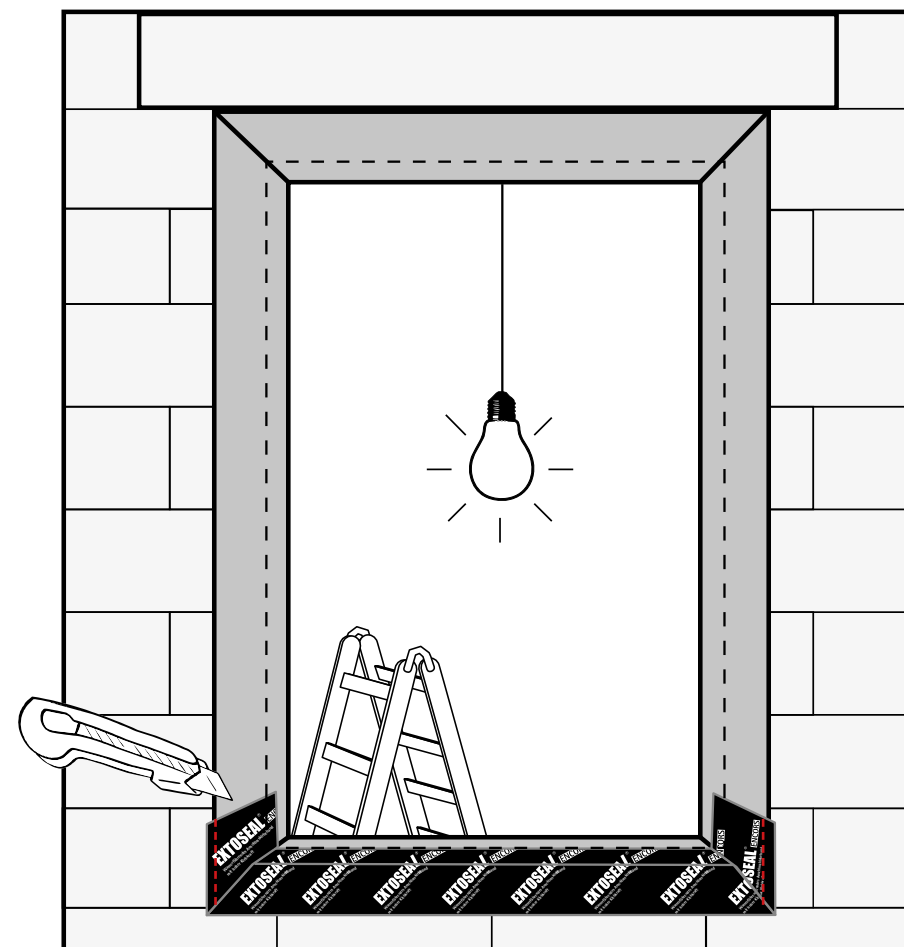

Falls EXTONSEAL ENCORS in den Putzbereich hineinreicht, ist eine Putzarmierung erforderlich.

## 4. EXTONSEAL ENCORS verkleben

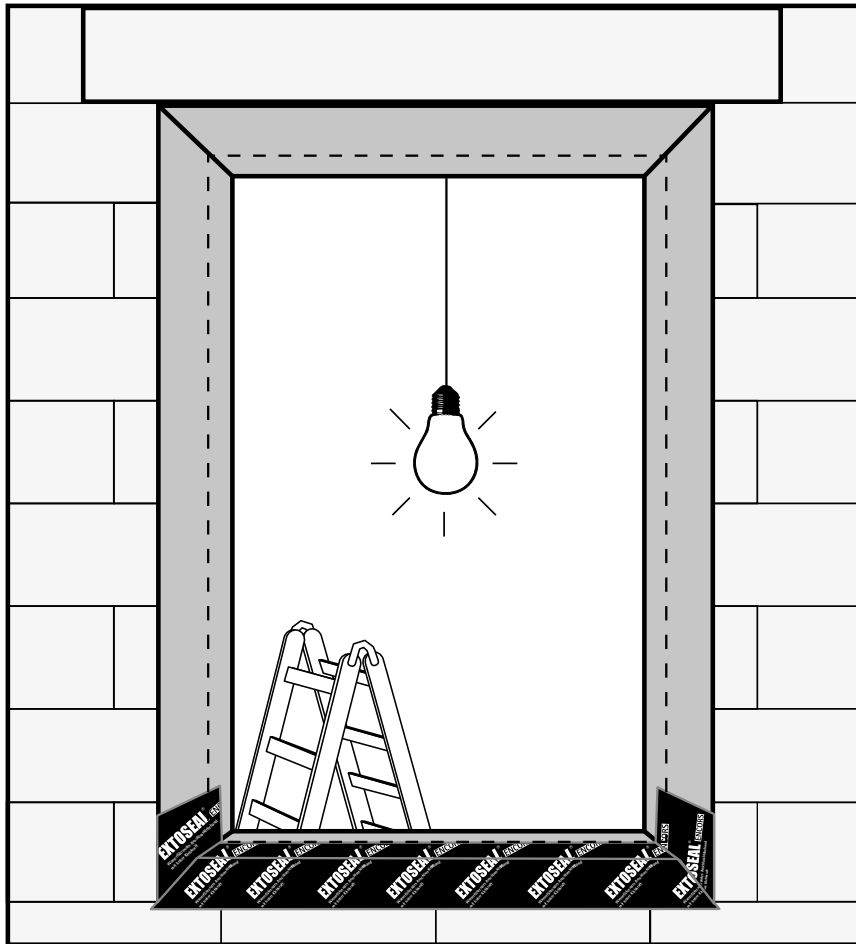

Fertig



Das Band exakt in die Ecken führen und überall fest anreiben.

## 1. Tragklötze zur Lastabtragung auflegen

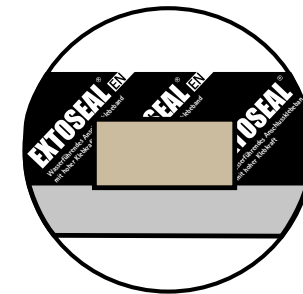
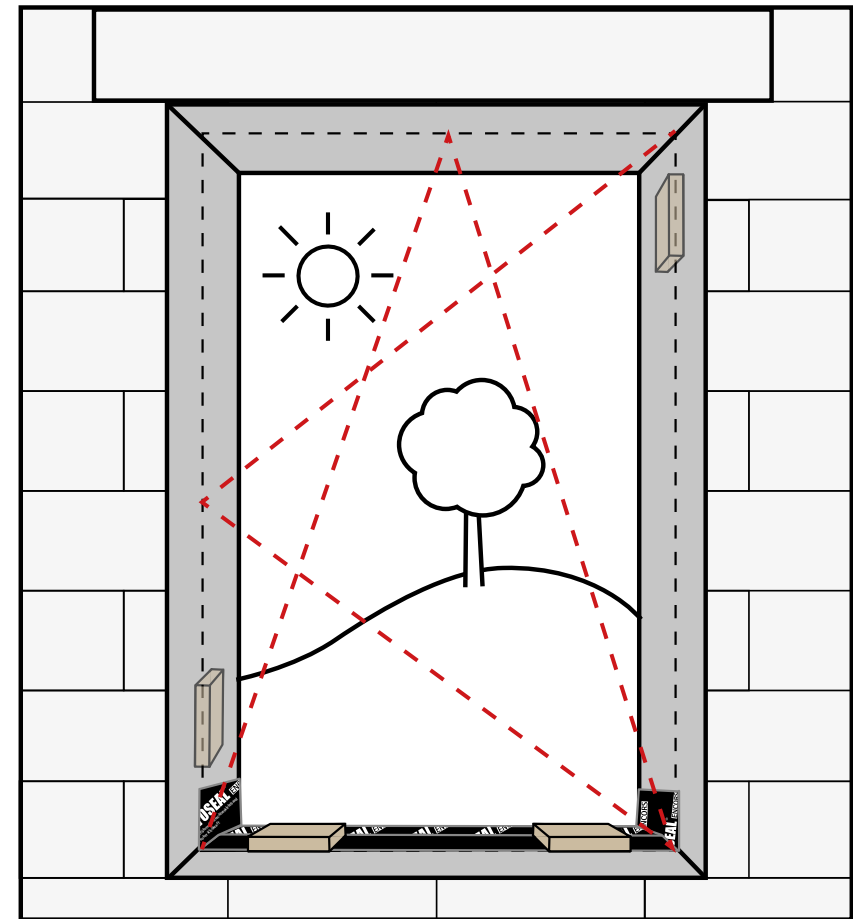
**PROFI-TIPP:**

Auf Tragklötze kann bei Verwendung von entsprechend dimensionierten und geeigneten Verbindungsmitteln und dem Setzen des Fensters auf einen tragfähigen Dämmstoff verzichtet werden.

## 2. Blendrahmen einheben

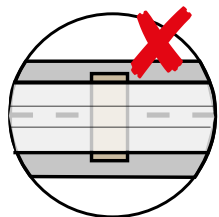
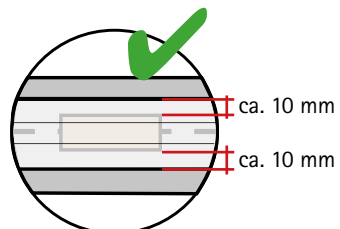
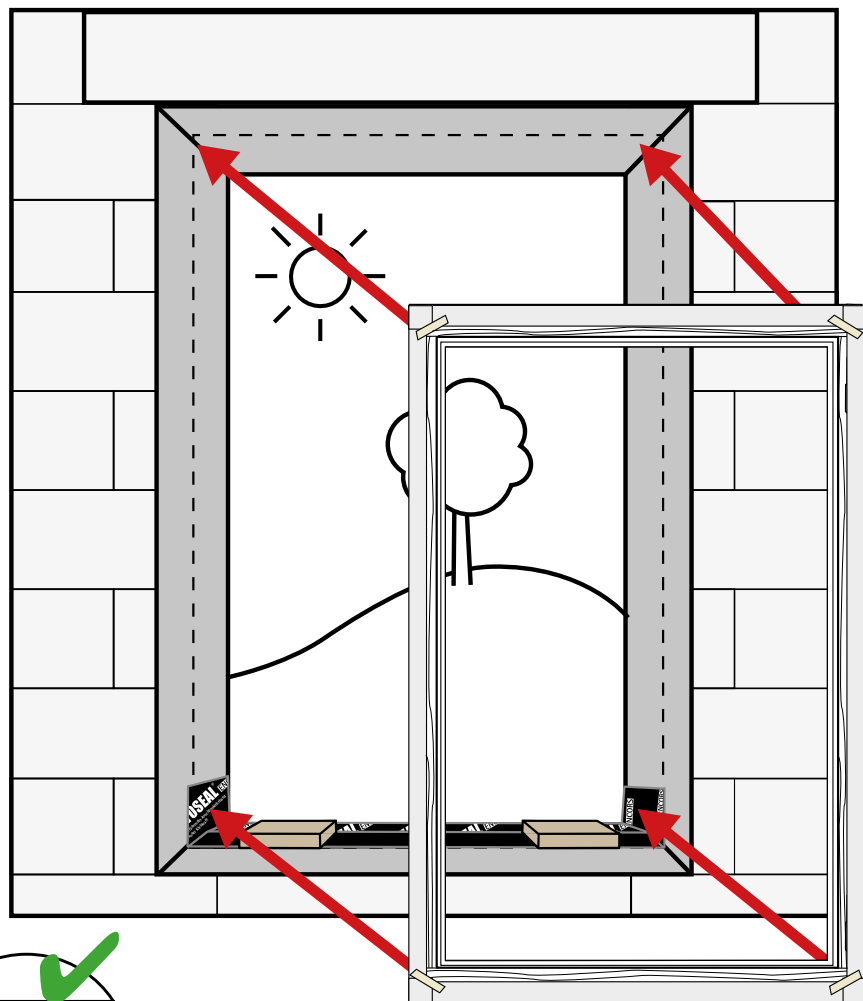

Tragklötze aus Hartholz oder Kunststoff (druckfest und dauerhaft formstabil) verwenden. Diese dürfen nicht über den Rahmen stehen.

## 3. Fenster ausrichten und fixieren

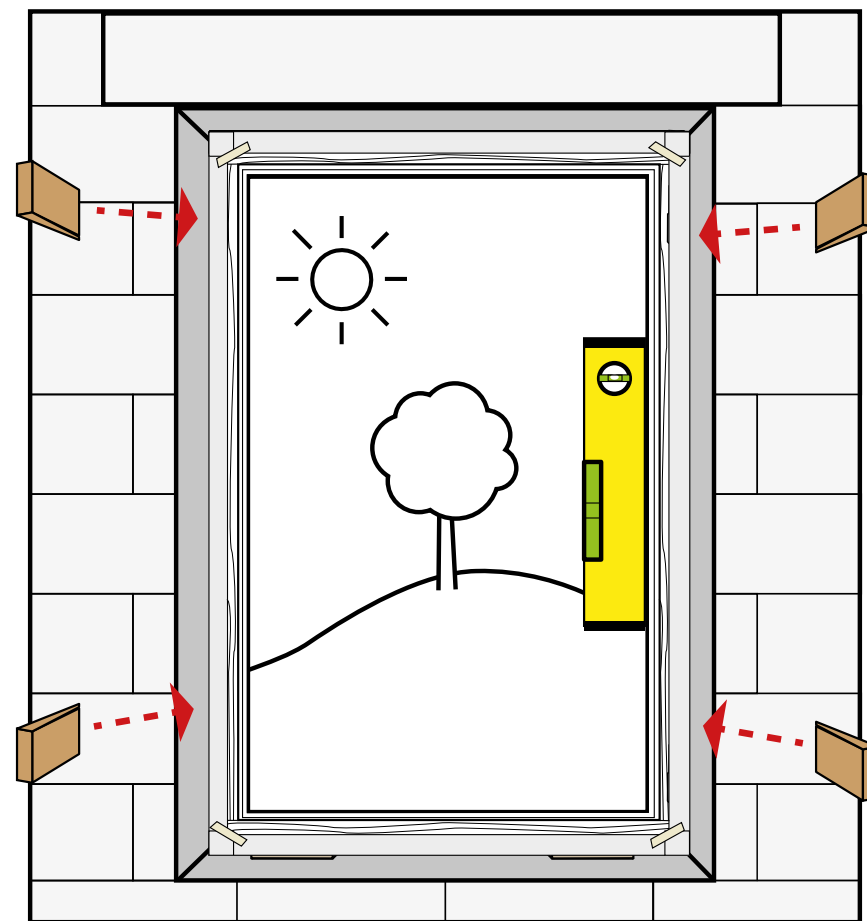

Fixierhilfen: Keile, Luftkissen o.ä.

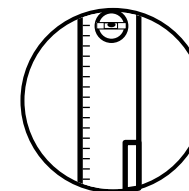

lotrecht

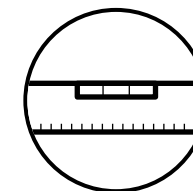

waagrecht



Einbauhöhen und Fassadenfluchten beachten.

## 4. ggf. seitliche Tragklötze einsetzen

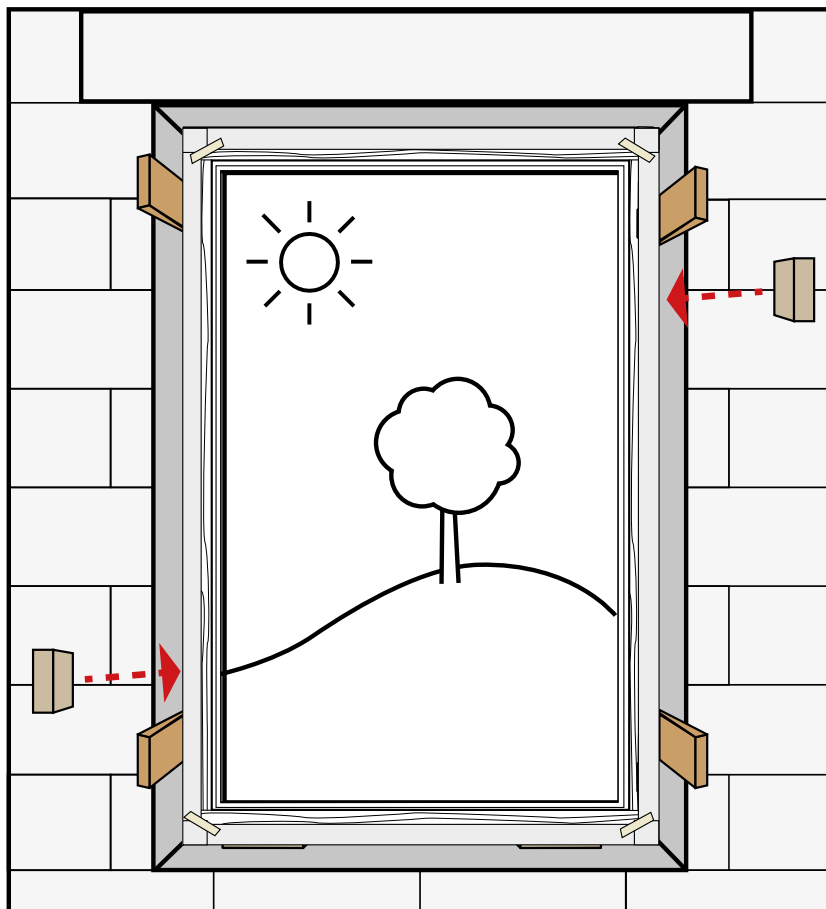

Die seitlichen Tragklötze dienen der Lastabtragung.  
Auf dauerhafte Lagesicherung und Passsitz achten.

## 5. Fenster befestigen

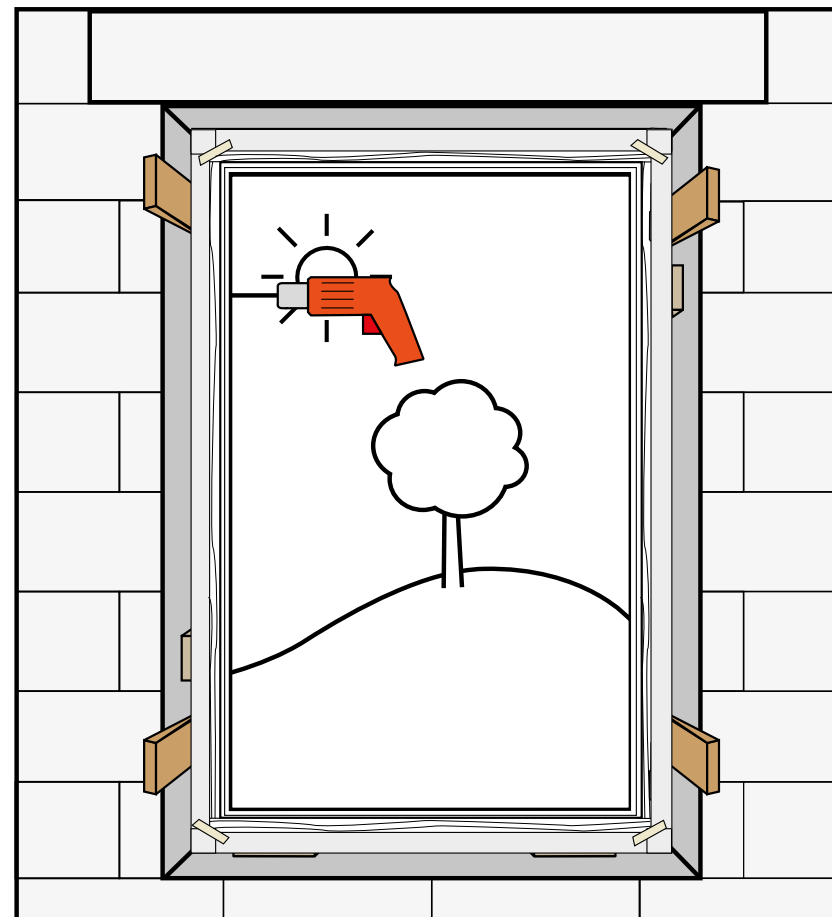

Befestigungssystem: Statische Erfordernisse beachten; muss in die  
Fensterabdichtung integriert werden.

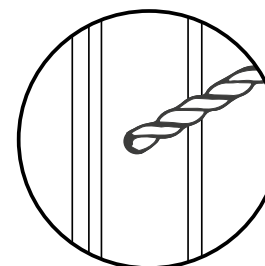

Bohren

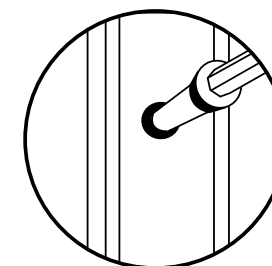
Fenster mit geeignetem  
System befestigen



## 6. Fixierhilfen entfernen

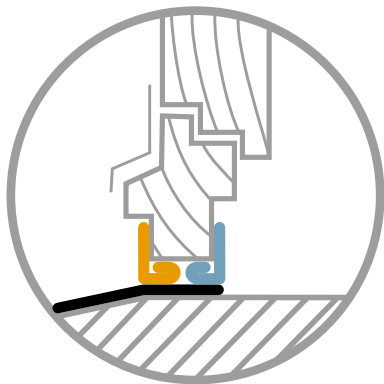
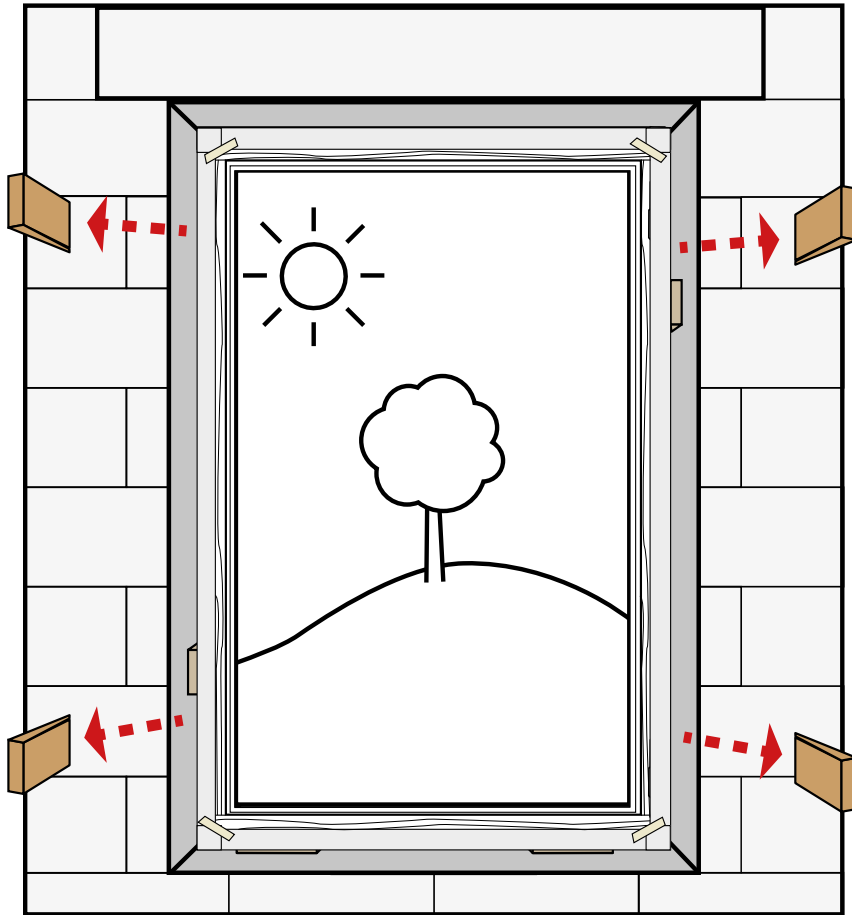

 **Fertig**

# PROFI-TIPP

Innen oder außen beginnen? Gegebenheiten prüfen

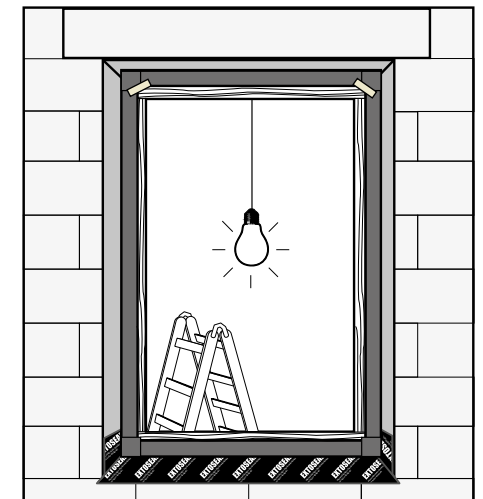
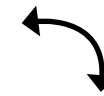
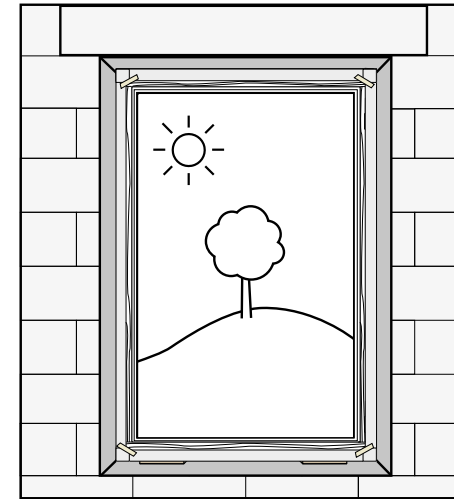

Die Abdichtung innen oder außen beginnen? Entscheiden Sie nach den örtlichen Gegebenheiten, wie z. B. der Witterung oder dem Baufortschritt – das ist unabhängig von den pro clima Anschlussklebebändern.

# 1. Band rundum in der Leibung verkleben

# 2. Luftdichtung innen: fertig

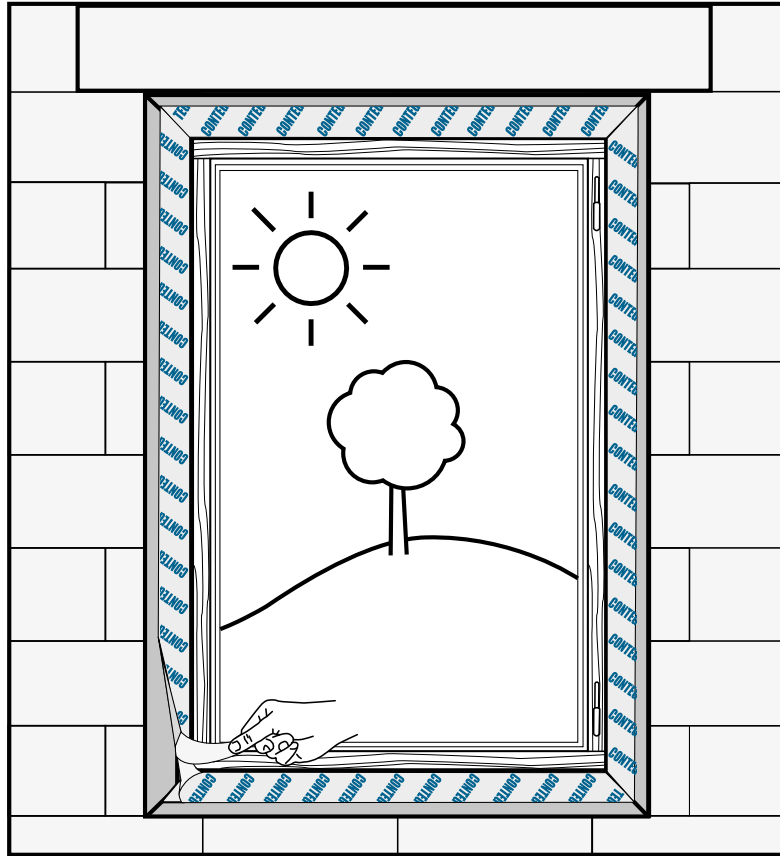

Trennfolie abziehen

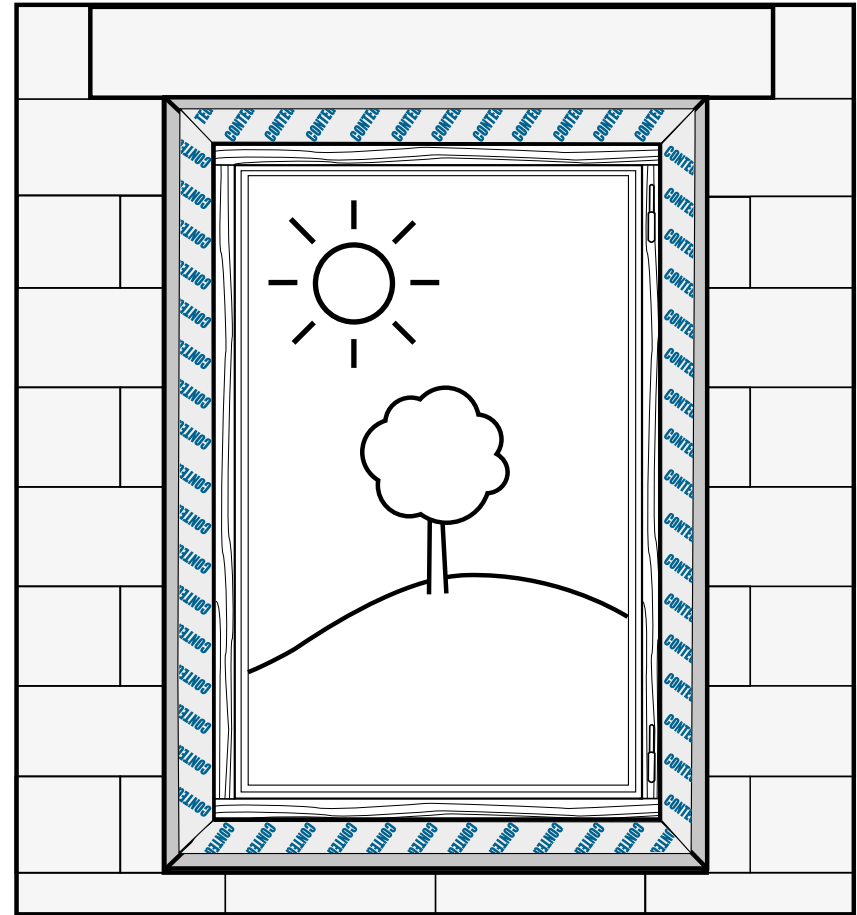

Mit PRESSFIX anreiben

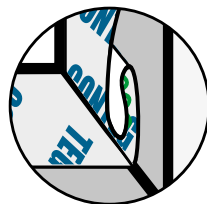

Ecke mit ORCON F fixieren

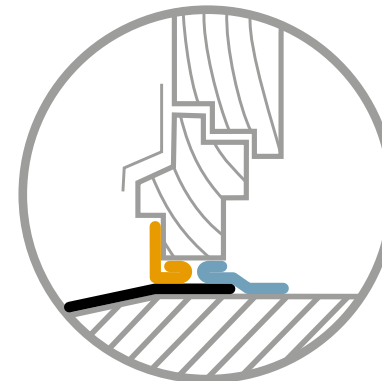

 Band mit Bewegungsschleife verkleben.

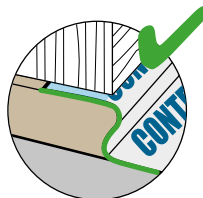

## 1. Fuge mit Dämmstoff ausfüllen

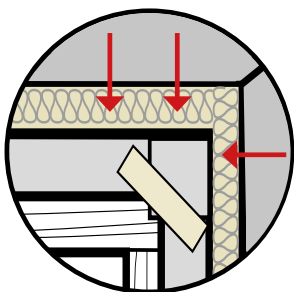
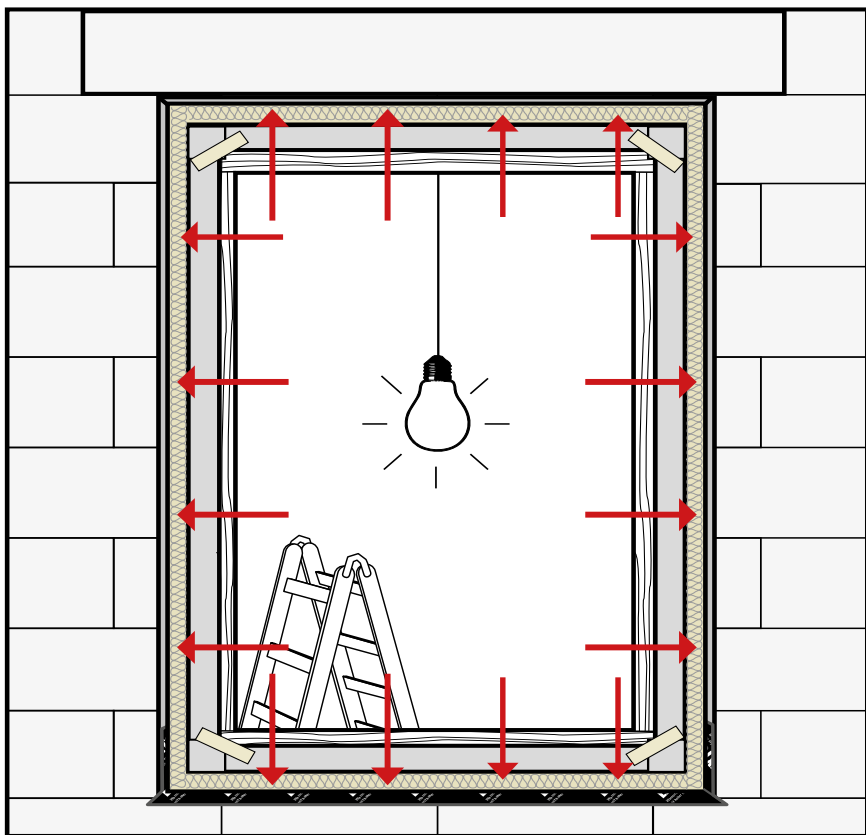

Fuge umlaufend  
hohlraumfrei mit  
Dämmstoff ausfüllen

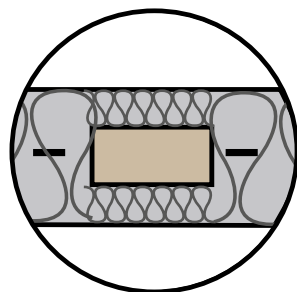

Tragklotz überdämmen

**PROFI-TIPP:**

Im Vorfeld eingeschlagenes Anschlussklebeband erleichtert jetzt das Einfügen der Dämmung.

## 1. Band rundum in der Leibung verkleben

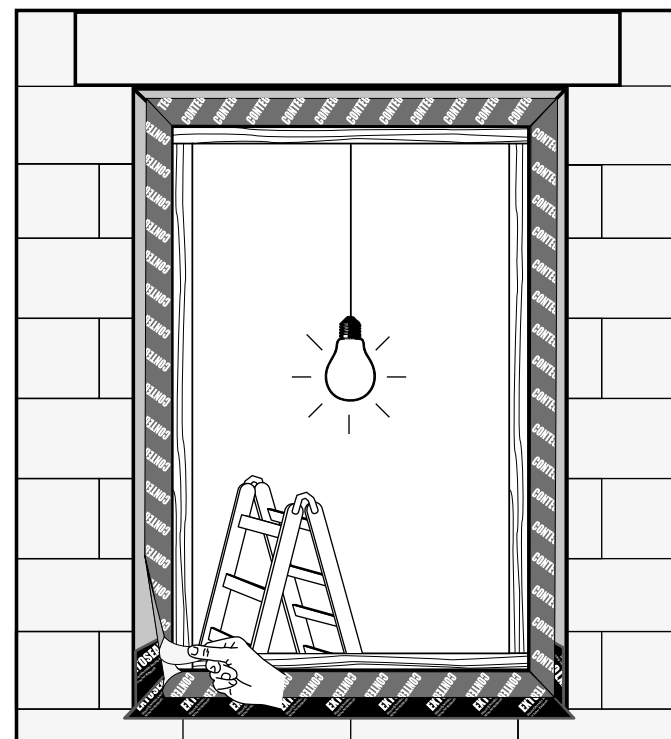

Trennfolie abziehen

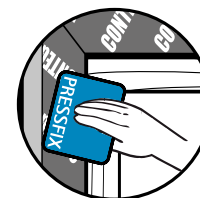

Mit PRESSFIX anreiben

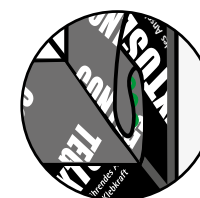

Ecke mit ORCON F fixieren



Band mit Bewegungsschleufe verkleben.

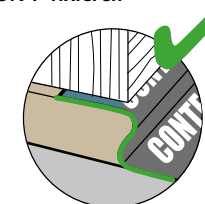

Wind- und schlagregensichere Verklebungen werden mit faltenfreien und ununterbrochenem Einbau des Anschlussbandes erreicht.

## 2. Witterungsschutz außen: fertig

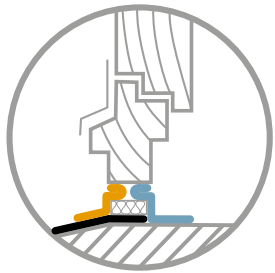
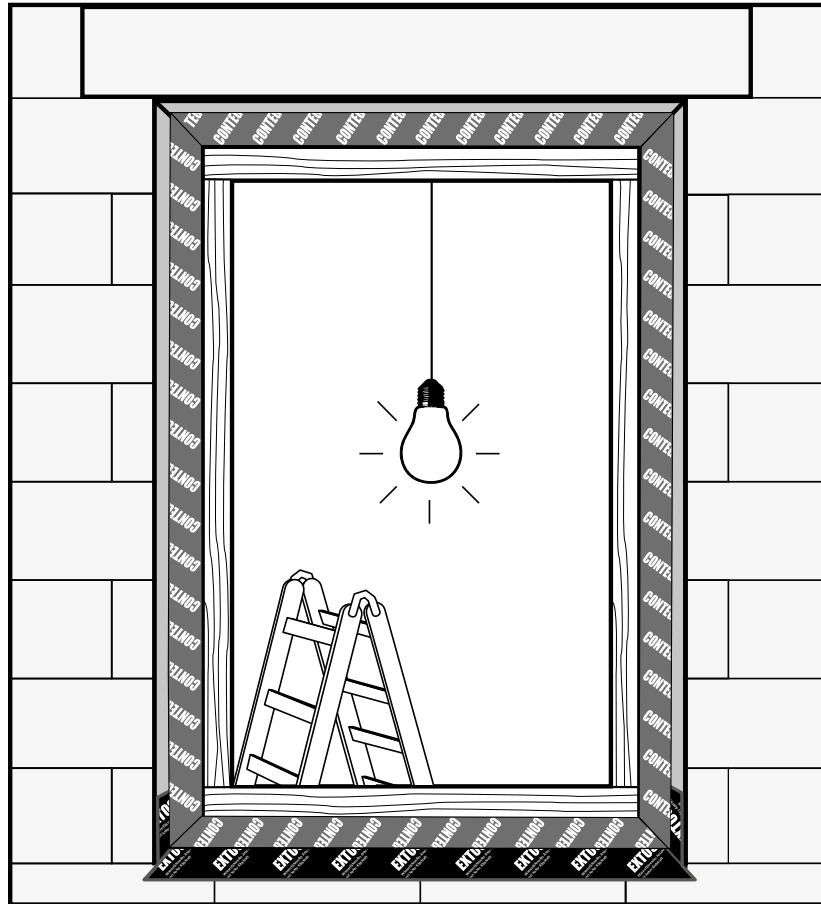

**Fertig**



Endstücke von Fensterbänken so montieren, dass sie mit dem Oberputz flächenbündig abgezogen werden können. Dies verhindert stehendes Wasser auf der Oberseite, welches in die Konstruktion eindringen kann. Verbindungsmittel sind abzudichten.

## 1. Sichtprüfung

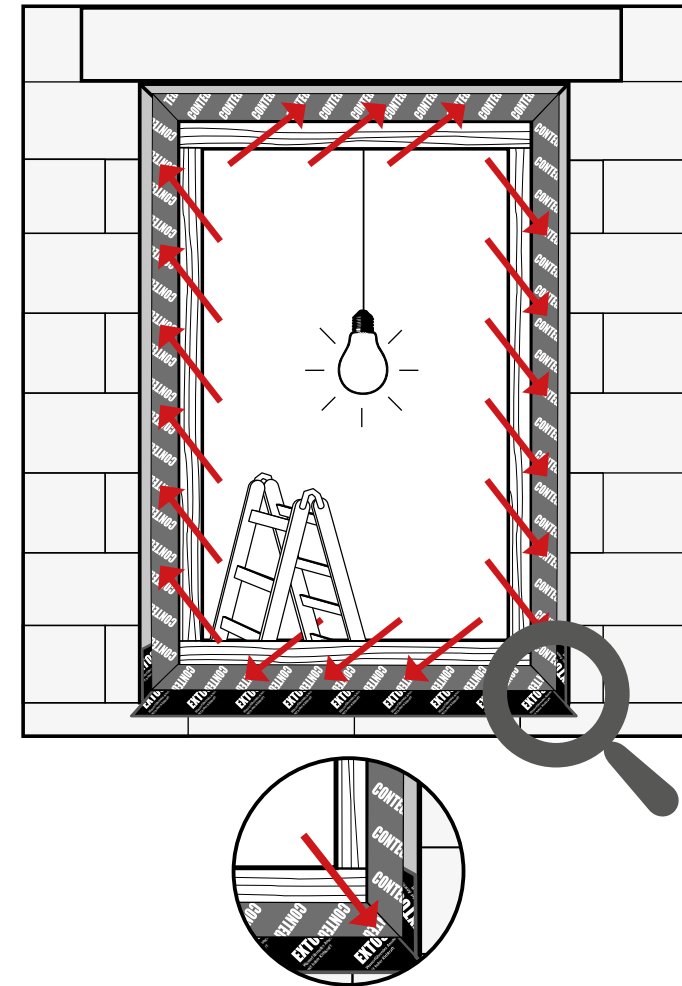

Eine sorgfältige Sichtprüfung der ausgeführten Arbeit ist unerlässlich. Diese Prüfung und Dokumentation der Qualität sollte vor Beginn von Arbeiten anderer Gewerke erfolgen. Zu diesem Zeitpunkt sind Nachbesserungsarbeiten schnell und einfach möglich.

**PROFI-TIPP:**

Schießen Sie Fotos vom eingebauten Fenster. Das kostet nicht viel Zeit, schafft aber einen großen Nutzen: Sie dokumentieren Ihre Qualitätsarbeit im Übergang zu nachfolgenden Gewerken.

## 2. Differenzdruckprüfung mit WINCON



### WINCON

Der pro clima WINCON ist ein Prüfgerät, welches den Differenzdruck im Gebäude aufbaut. Durch den bestehenden Differenzdruck können Fehlstellen der Anschlussfugen ermittelt und ausgebessert werden.

## 3. Differenzdruckprüfung mit BLOWER DOOR



© BlowerDoor GmbH



### BLOWER DOOR

Das Blower-Door-Verfahren ist ein Prüfmethode, welche den Differenzdruck im Gebäude herstellt. Durch den Differenzdruck können Fehlstellen der Anschlussfugen ermittelt und ausgebessert werden. Mit diesem Verfahren kann zusätzlich die Luftwechselrate (n50) des Gebäudes ermittelt werden.

### PROFI-TIPP:

Stimmen Sie sich im Vorfeld mit anderen Gewerken ab (z. B. Dachdecker, Zimmerer, Putzer, ...) Ein Blower-Door-Test ist vielleicht schon geplant – hier können gleich mehrere Gewerke profitieren. Und der Bauherr spart bares Geld.

# Die richtige Lage des Fensters im Baukörper

## Fensteranschluss an monolithisches Mauerwerk

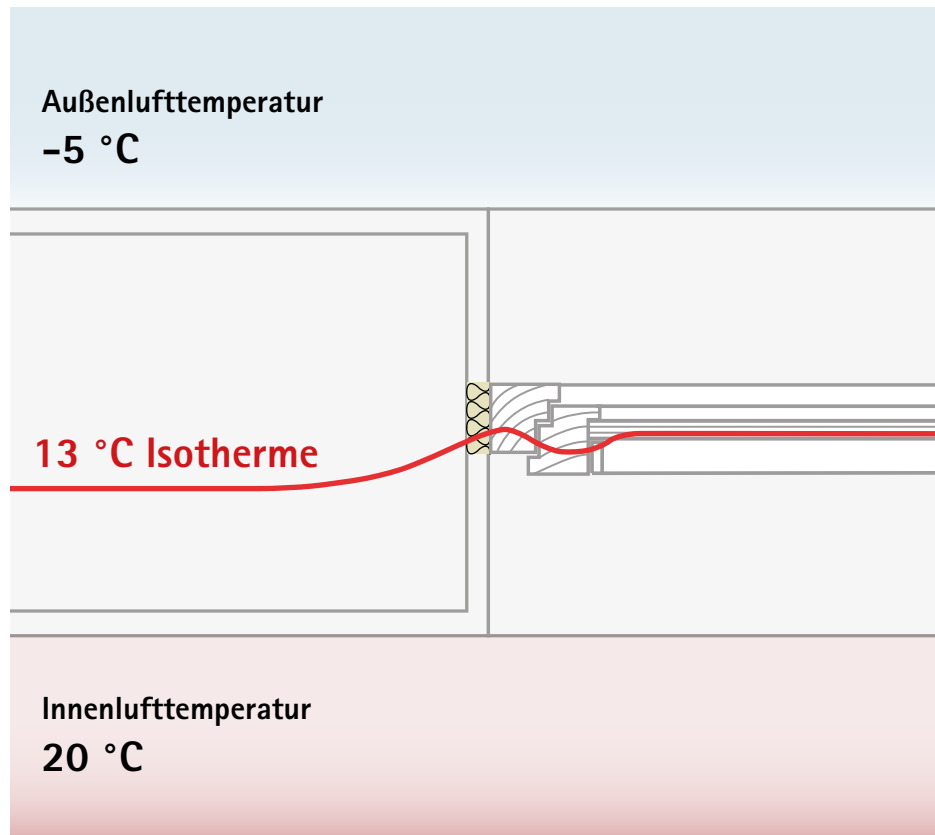

Je nach Wandsystem variiert die Lage des Fensters in Abhängigkeit zum Verlauf der 13 °C Isotherme. Diese sollte möglichst „knickfrei“ im Isothermenbild verlaufen.

Bei ungedämmten Wänden ist das Fenster in der Regel mittig zu setzen. Dies entspricht beim ungedämmten Mauerwerk in etwa dem Verlauf der 13 °C Isotherme.

Größere Abweichungen von der Isotherme können zu erhöhter Feuchtigkeit im Bauteil und an der Bauteiloberfläche führen. Dies führt zur Gefahr von Tauwasser und Schimmel.

## Checkliste – an alles gedacht?

- |   |   |
|---|---|
| <b>1. Untergrund</b>                        | <input type="checkbox"/> Glattstrich<br><input type="checkbox"/> Untergrund tragfähig (Abriebversuch)<br><input type="checkbox"/> Frostfrei<br><input type="checkbox"/> Fett-/ölfrei<br><input type="checkbox"/> Sauber (Abfegen)   |
| <b>2. Luftdichtung innen</b>                | <input type="checkbox"/> Blendrahmen sauber<br><input type="checkbox"/> CONTEGA SOLIDO SL – ankleben, Eckschlaufen ausbilden, Enden verkleben<br><input type="checkbox"/> alternativ: CONTEGA SOLIDO SL-D mit PRESSFIX anreiben<br><input type="checkbox"/> optional: wiederablösbares Klebeband – Anschlussband einschlagen und fixieren |
| <b>3. Witterungsschutz außen</b>            | <input type="checkbox"/> CONTEGA SOLIDO EXO – ankleben, Eckschlaufen ausbilden, Enden verkleben mit PRESSFIX anreiben<br><input type="checkbox"/> alternativ: CONTEGA SOLIDO EXO-D mit Pressfix anreiben<br><input type="checkbox"/> optional: wiederablösbares Klebeband – Anschlussband einschlagen und fixieren                        |
| <b>4. Unterfensterbank</b>                  | <input type="checkbox"/> EXTONSEAL ENCORS zuschneiden, in der Leibung verkleben mit PRESSFIX anreiben<br><input type="checkbox"/> alternativ: vorab Gefälle mittels tragfähigem Dämmkeil herstellen   |
| <b>5. Fenstermontage</b>                    | <input type="checkbox"/> Tragklötze<br><input type="checkbox"/> Fixierhilfen<br><input type="checkbox"/> geeignetes Befestigungssystem<br>Lage des Fensters im Baukörper: mittig  |
| <b>6. Luftdichtung innen herstellen</b>     | <input type="checkbox"/> CONTEGA SOLIDO SL mit PRESSFIX in der Leibung anreiben<br><input type="checkbox"/> ORCON F – Ecke des Anschlussbandes fixieren   |
| <b>7. Fuge dämmen</b>                       | <input type="checkbox"/> zugelassener Dämmstoff   |
| <b>8. Witterungsschutz außen herstellen</b> | <input type="checkbox"/> CONTEGA SOLIDO EXO mit PRESSFIX in der Leibung anreiben<br><input type="checkbox"/> ORCON F – Ecke des Anschlussbandes fixieren  |
| <b>9. Qualitätssicherung</b>                | <input type="checkbox"/> Sichtprüfung<br><input type="checkbox"/> Differenzdruckprüfung WINCON/BLOWER DOOR<br><input type="checkbox"/> Abnahme und Dokumentation  |



pro clima

# PRODUKTBROSCHÜRE

für jede Anforderung das richtige System

Fensterbox auch online unter:  
[www.fensterbox.proclima.com](http://www.fensterbox.proclima.com)



## Systemprodukte



### CONTEGA<sup>®</sup> SOLIDO SL

Vollflächig Klebendes Fensteranschlussband für innen



Prüfbericht Nr. 16-000527-PRO2  
(PB 1-E03-020310-de-01)  
- CONTEGA SOLIDO SL  
- CONTEGA SOLIDO EXO  
nach MO-01/1:2007-01, Abs. 5  
24.06.2016



### CONTEGA<sup>®</sup> SOLIDO EXO

Vollflächig Klebendes Fensteranschlussband für außen



Prüfbericht Nr. 16-000527-PRO2  
(PB 1-E03-020310-de-01)  
- CONTEGA SOLIDO SL  
- CONTEGA SOLIDO EXO  
nach MO-01/1:2007-01, Abs. 5  
24.06.2016



### EXTONSEAL<sup>®</sup> ENCORS

Wasserführendes Anschlussklebeband mit hoher Klebkraft



Prüfbericht Nr. 16-000527-PRO2  
(PB 2-E03-020310-de-01)  
Unterfensterbank EXTONSEAL ENCORS  
mit CONTEGA SOLIDO EXO  
nach MO-01/1:2007-01, Abs. 5  
24.06.2016

## PRODUKT-VARIANTEN:



### CONTEGA<sup>®</sup> SOLIDO SL-D

Vollflächig Klebendes Fensteranschlussband für innen mit zusätzlicher Klebezone auf der Vliesseite



Prüfbericht Nr. 15-003305-PRO1  
(PB-E03-020310-de-02)  
- CONTEGA SOLIDO SL-D  
- CONTEGA SOLIDO EXO-D  
nach MO-01/1:2007-01, Abs. 5  
15.03.2016

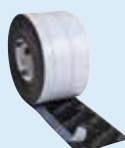

### CONTEGA<sup>®</sup> SOLIDO EXO-D

Vollflächig Klebendes Fensteranschlussband für außen mit zusätzlicher Klebezone auf der Vliesseite



Prüfbericht Nr. 15-003305-PRO1  
(PB-E03-020310-de-02)  
- CONTEGA SOLIDO SL-D  
- CONTEGA SOLIDO EXO-D  
nach MO-01/1:2007-01, Abs. 5  
15.03.2016



### ORCON

Anschlusskleber für innen und außen



### PRESSFIX

Anpresshilfe

MOLL

bauökologische Produkte GmbH · Rheinalstraße 35 - 43 · D-68723 Schwetzingen

Fon + 49 (0) 62 02 - 27 82.0 · Fax + 49 (0) 62 02 - 27 82.21 · eMail [info@proclima.com](mailto:info@proclima.com)

[www.proclima.com](http://www.proclima.com)

Ihr pro clima Partner: